

**ROLCO**  
ŚWIAT CIENIA

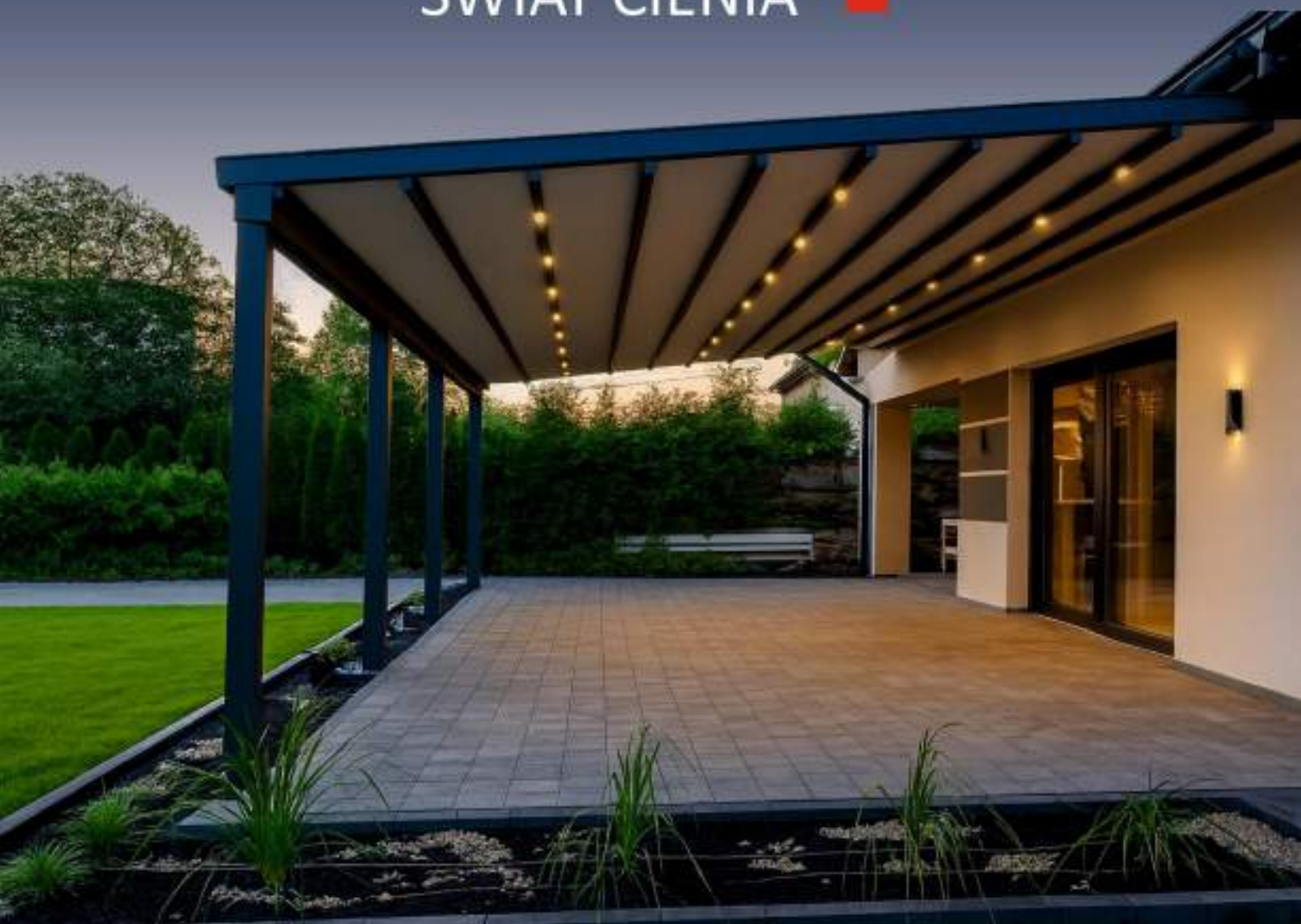

# CENNIK 2026

MARKIZY PERGOLE ROLETY SYSTEMY OSŁONOWE

Design. Komfort. Cień.

[www.rolco.com.pl](http://www.rolco.com.pl)

CENNIK TKANIN .....	2
NAJWAŻNIEJSZE ZASADY UŻYTKOWANIA TKANIN .....	3
PATIA .....	4
PATIO ECONOMIC.....	4
PATIO CLASSIC NA KONSTRUKCJĘ .....	5
PATIO CLASSIC.....	6
PERGOLA P120 .....	7
PERGOLA P120 MIĘDZYŚCIENNA .....	8
PERGOLA P120 PRZYŚCIENNA .....	8
PERGOLA P120 WOLNOSTOJĄCA .....	8
PATIO PRESTIŻ.....	10
PATIO PRESTIŻ – MODEL I.....	11
PATIO PRESTIŻ – MODEL III.....	12
PATIO PRESTIŻ – MODEL VI.....	13
AUTOMATYKA DO PATIO CLASSIC, P120 I PRESTIŻ .....	14
OŚWIETLENIE LED DO PATIO CLASSIC, P120 I PRESTIŻ.....	15
PROMIENNIKI.....	15
ZADASZENIE ALUMINIOWE PP141 Z POLIWĘGLANEM LUB SZKŁEM .....	16
PERGOLE .....	20
PERGOLA PRZYŚCIENNA SOLO SMART .....	20
PERGOLA DACHOWA SOLO STANDARD.....	21
PERGOLA PRZYŚCIENNA SOLO STANDARD .....	23
PERGOLA WOLNOSTOJĄCA SOLO STANDARD.....	24
PERGOLA LEVITA .....	25
PERGOLA ARCO .....	27
PERGOLA LAMELOWA PREMIUM.....	29
MARKIZY .....	32
MARKIZA BALKONOWA / PORĘCZOWA .....	32
MARKIZA M1 (BEZ KASETY).....	33
MARKIZA M2 (BEZ KASETY).....	34
MARKIZA DUET .....	34
MARKIZA M3 (BEZ KASETY O WIĘKSZYM WYSIĘGU) .....	35
MARKIZA CASE (PÓLKASETA) .....	36
MARKIZA FULL CASE RECTA (PEŁNA KASETA) .....	37
MARKIZA FULL CASE OVAL (PEŁNA KASETA).....	38
AUTOMATYKA DO MARKIZ TARASOWYCH .....	40
MARKIZY KOSZOWE.....	41
MARKIZY KOSZOWE .....	42
VERANDA .....	43
ZABUDOWA PIONOWA (SZKŁO / POLIWĘGLAN).....	45
SCREENY ZIP .....	46
ZIP 100.....	46
ZIP 120.....	47
LAMELE OBROTOWE MANUALNE.....	48
ŚCIANKI ROLOWANE.....	49
ŚCIANKI ROLOWANE Z ZACZPEM NA HAK.....	49
ŚCIANKI ROLOWANE Z PROWADZENIEM LINKOWYM.....	50
ZASŁONY OUTDOOR .....	51
ROLETY .....	52
ROLETY ZEWNĘTRZNE ADAPTACYJNE, PODTYNKOWE .....	52
ROLETA BRAMOWA.....	54
KRATA.....	55
MOSKITIERY .....	56
MOSKITIERA RAMKOWA .....	56
MOSKITIERA ROLOWANA PIONOWA (DACHOWA) .....	57
MOSKITIERA PLISOWANA PIONOWA .....	58
MOSKITIERA DRZWIOWA .....	60

FORMULARZE ZAMÓWIEŃ ORAZ INSTRUKCJE MONTAŻU ZNAJDĄ PAŃSTWO NA STRONIE:

[WWW.ROLCO.COM.PL/PLIKI-DO-POBRANIA](http://WWW.ROLCO.COM.PL/PLIKI-DO-POBRANIA)

## CENNIK TKANIN

tkanina	szerokość [mb]	rolka [mb]	gramatura g/m <sup>2</sup>	tkanina bez obszycia zł/mb	tkanina z obszyciem zł/m <sup>2</sup>
Rec (Recasens)	120	60	300	55	69
Giofex Irisun Solids	120	60	290	71	88
Giofex Irisun Fire	153	60	310	146	143
Cristal Trio	140	30	620	101	108
Cristal Plus 400 (przezroczysta)	140	30	520	56	60
Cristal Plus FR 500 (przezroczysta)	140	30	610	86	92
Opatex	300	60	850	300	150
Opatex Way	250	50	730	158	95
Opatex Deco	300	60	800	300	150
Soltis 86	177/267	60	380	333	187
Soltis 92	177/267	30	420	409	230
Soltis Proof W96	267	60	620	428	240
Screen standard	300	60	550–615	148	74
Screen Serge 600 5%	160/320	30	525	758	325
Screen Serge 600 0% BO Lunar	210	30	678	603	431
Screen Serge 100 1%	190/270	30	638	610	339
Preconstraint 302	180	50	490	212	177
Fabriplan 650	250	60	650	65	39
Soleil	320	30	195	268	125
Lune	320	30	195	268	125
Dickson Orchestra (gładkie i pasy)	120	60	290	90	115
Dickson Orchestra MAX	120	60	320	118	150

**UWAGA: wysokość rabatu na tkaninę ustalana jest w zależności od produktu, do którego tkanina jest przeznaczona**

### OPCJE DODATKOWE:

1. **Falbana: (prosta lub falowana) wys. 21 cm:** 32,52 zł/mb
2. **Lamówka:** 3,65 zł/mb (min. 10 mb w sprzedaży)
3. **Oczkowanie + oczko:** (oczka nierdzewne  $\Phi$  10 mm) 3 zł/szt.
4. **Oczko plandekowe z uchwytem:** (52x20 mm prostokątne) 4 zł/szt.
5. **Oczko plandekowe z burtą obrotową:**  $\Phi$  50 mm 5 zł/szt.
6. **Kedra:** ( $\Phi$  5,0 mm lub  $\Phi$  7,2 mm) 2,10 zł/mb
7. **Wymiana tkaniny REC w Patio Classic, P120, Prestiż:** 142 zł/m<sup>2</sup> (inne tkaniny w dopłatach pod cennikiem Patio)
8. **Szycie z powierzonej tkaniny:** 40 zł/m<sup>2</sup>, falbana 20 zł/mb (min. 100 zł)
9. **Poszycie markiz koszowych:** 65% ceny markiz koszowych typ A, B (typ C według cen typu A, B)
10. **Zwężenie tkaniny, falbany:** 30 zł/mb – (min. 50 zł)
11. **Szycie niestandardowe:** +50%

*Ceny w PLN, ceny nie zawierają podatku VAT 23%, tolerancja wymiarów  $\pm$  2 cm*

*Producent zastrzega sobie możliwość dokonania zmian konstrukcyjnych bez wcześniejszego powiadomienia.*

*Ze względu na różnice w odcieniach kolorów, które nie podlegają reklamacji.*

# NAJWAŻNIEJSZE ZASADY UŻYTKOWANIA TKANIN

**Wszystkie osłony przeciwśoneczne, pełnią głównie ochronę przed słońcem. Poszczególne osłony mogą być stosowane na przelotne, lekkie opady deszczu.**

**Nie stosować osłon w czasie trwania ulewnych deszczy, burz oraz porywistych podmuchów wiatru.**

Pomimo używania materiałów pierwszego gatunku, najnowocześniejszych maszyn szwalniczych, wysokiej jakości przędzy, oraz dążenia do perfekcji, współczesna technika nie uchroni nas przed zmianami takimi jak:

- falistość materiału w obrębie: szwów (1,2), pośrodku pasów (3), wzdłuż krawędzi bocznych (4)
- lekkie opadnięcia brzegów (5)
- różna średnica nawinięcia podczas zwijania produktu – przyczyna to podwójnie złożona tkanina markizowa na szwach
- zagniecenia – mogą powstać podczas zwijania materiału, w ich obrębie może być widziana delikatna linia (widziana w odpowiednim świetle) – dotyczy przede wszystkim poszyc o ciemnych barwach (1,2,3)

Wykorzystanie tego typu materiału jako ochrony przed deszczem, może prowadzić do występowania efektu falistości.

Na szczególnie duże obciążenia narażone są pasma boczne, dlatego może dojść do lekkiego opadnięcia brzegów.

Powyżej opisane zmiany, które mogą powstać na powierzchni poszycia, nie mogą stanowić podstawy do roszczeń reklamacyjnych, ponieważ są to typowe zmiany, które z czasem posiadają wszystkie tkaniny markizowe i nie ma to żadnego wpływu na komfort ich użytkowania. Zamawiając u nas, wybierają Państwo produkt wysokiej jakości.

Mimo to, należy pamiętać, że ze względu na różne sposoby wykorzystania, dany materiał może z czasem zmienić swój wygląd w wyniku zwyczajnego użytkowania.

Prezentowane barwy należy traktować poglądowo. Dokładamy wszelkich starań, aby odzwierciedlały one rzeczywiste wybarwienia, jednak ze względów technicznych nie jesteśmy w stanie zagwarantować ich idealnego odwzorowania.

Kolory prezentowane na zdjęciach mogą się nieznacznie różnić od rzeczywistych, co wynika z indywidualnych ustawień monitora lub ekranu urządzenia mobilnego.

## GWARANCJE:

- **5 lat gwarancji:** Patio Classic, Pergola 120, Patio Prestiż, automatyka SOMFY, Zadaszenie Aluminiowe PP141 z Poliwęglanem lub Szklęm, Pergola Przyścienna Solo Smart, Pergole Solo Standard, Pergola Levita, Pergola Arco, Pergola Lamelowa Premium
- **3 lata gwarancji:** Markiza Koszowa
- **2 lata gwarancji:** tkaniny, Patio Economic, automatyka Came, automatyka Inel, oświetlenie LED, Markiza Balkonowa / Poręczowa, Markiza M1, Markiza M2, Markiza M3, Markiza Case, Markiza Full Case Recta, Markiza Full Case Oval (pełna kaseta), Veranda, Zabudowa Pionowa (szkło / poliwęglan), Screeny Zip, Lamele Obrotowe Manualne, Ścianki Rolowane, Zastony Outdoor, Rolety Zewnętrzne, Roleta Bramowa, Krata, Moskitiery



Szczegółowy regulamin na stronie [www.rolco.com.pl](http://www.rolco.com.pl)

# PATIA

## PATIO ECONOMIC

(Osłona wyłącznie przed słońcem, zalecana pod zadaszenie stałe)

### CENA:

- 207 zł netto/m<sup>2</sup> (dotyczy szerokości do 228 cm)
- 250 zł netto/m<sup>2</sup> wzmocnione za pomocą rurki  $\Phi$  18 (dotyczy szerokości do 400cm)

### STANDARD:

- tkanina REC
- max szerokość w standardzie do 228 cm, przy wzmocnieniu za pomocą rurki  $\Phi$  18 do szerokości 400 cm
- max wysięg 500 cm
- oczka  $\Phi$  10
- linka nierdzewna:

szerokość [cm]	30-80	81-160	161-240	241-320	321-400
ilość linek	2	3	4	5	6

- system wyłącznie manualny za pomocą patyczka

### DOPŁATY:

- tkanina
  - Giofex: 30 zł/m<sup>2</sup>
  - Dickson Orchestra: 45 zł/m<sup>2</sup>
- linka stalowa nierdzewna z końcówkami: 8 zł/mb
- kątownik do napinania linki: 33 zł/szt
- kątowniki - kolor inny niż standardowy RAL +15%, nie mniej niż 300 zł (termin może być wydłużony)

### STANDARDOWY KOLOR (STRUKTURA):

RAL 9016 – biały  
RAL 8017 – brązowy  
RAL 7016 – antracytowy  
Dodatkowo z wydłużonym terminem realizacji (ok + 7 dni):  
RAL 1013 – kremowy  
RAL 9006 – srebrny  
RAL 8014 – brązowy (sepia)  
RAL 7021 – antracytowy (czarny)  
RAL 9005 – czarny



Ceny w PLN, ceny nie zawierają podatku VAT 23%, tolerancja wymiarów  $\pm$  2 cm  
Producent zastrzega sobie możliwość dokonania zmian konstrukcyjnych bez wcześniejszego powiadomienia.  
Ze względów technologicznych dopuszczalne są różnice w odcieniach kolorów, które nie podlegają reklamacji.

## PATIO CLASSIC NA KONSTRUKCJĘ



*Ceny w PLN, ceny nie zawierają podatku VAT 23% , tolerancja wymiarów  $\pm 2$  cm  
Producent zastrzega sobie możliwość dokonania zmian konstrukcyjnych bez wcześniejszego powiadomienia.  
Ze względów technologicznych dopuszczalne są różnice w odcieniach kolorów, które nie podlegają reklamacji..*

## PATIO CLASSIC

ceny netto		szerokość całkowita [cm]												+/- prowadnica	
wysięg całkowity [cm]		200	250	300	350	400	450	500	550	600	650	700	750		800
	200	3500	3858	4215	4573	5276	5633	5991	6348	6706	7063	7421	10142	10582	227
	250	3884	4286	4697	5108	5935	6347	6758	7169	7580	8113	8524	11665	12162	277
	300	4268	4723	5179	5644	6595	7060	7525	8111	8576	9041	9506	12925	13480	328
	350	4652	5161	5670	6180	7255	7774	8414	8932	9451	9969	10488	14499	15112	379
	400	5037	5599	6162	6725	7916	8609	9181	9754	10326	11019	11592	15811	16481	430
	450	5422	6038	6655	7271	8707	9324	9950	10575	11323	11949	12574	17149	17876	480
	500	5807	6477	7147	7939	9378	10048	10718	11519	12198	12878	13557	18800	19585	531
	550	6193	6917	7762	8486	10048	10772	11618	12341	13075	13808	14662	20189	21031	582
	600	6579	7356	8255	9033	10719	11618	12396	13174	13951	14859	15646			632
	650	6965	7918	8749	9580	11512	12344	13175	14006	14959	15790	16630			683
	700	7352	8358	9243	10128	12184	13069	13954	14960	15845	16730	17615			734

ilość prowadnic (akryl)	2	3
ilość prowadnic (Opatex, pozostałe tkaniny)	2	3

**UWAGA:** przy szerokości 750 – 800 cm maksymalny wysięg dla tkanin akrylowych to 550 cm, dla tkanin pozostałych maksymalny wysięg to 450 cm.

**STANDARD:**

- tkanina REC
- brak falbany (opcja)

**DOPLĄTY:**

- tkanina:
  - Giofex Irisun Solids: 30 zł/m<sup>2</sup>
  - Giofex Irisun Fire: 60 zł/m<sup>2</sup>
  - Screen Standard: 30 zł/m<sup>2</sup>
  - Opatex: 40 zł/m<sup>2</sup>
  - Opatex Way, Opatex Deco: 57 zł/m<sup>2</sup>
  - Dickson Orchestra: 45 zł/m<sup>2</sup>
  - Dickson Orchestra Max: 60 zł/m<sup>2</sup>
  - Soltis Proof W96: 250 zł/m<sup>2</sup>
- dopłata do pomniejszenia pakietu o 10 cm + 40%
- kolor inny niż standardowy RAL + 15%, nie mniej niż 300 zł (termin może być wydłużony)
- dwu-kolor RAL + 20% (elementy malowane na 2 różne kolory – nie dotyczy kolorów standardowych), nie mniej niż 400 zł
- kolor drewnopodobny + 50%
- podwójne sterowanie linkowe dla szerokości powyżej 500 cm szerokości: 150 zł/kpl.
- wymiana tkaniny REC w Patio: 142 zł /m<sup>2</sup> (inne tkaniny w dopłatach pod cennikiem Patio)
- wykonanie patio w kształcie romba / trapeza +15% do ceny tabeli

**STANDARDOWY KOLOR (STRUKTURA):**

RAL 9016 – biały  
 RAL 8017 – brązowy  
 RAL 7016 – antracytowy  
 Dodatkowo z wydłużonym terminem realizacji (ok + 7 dni):  
 RAL 1013 – kremowy  
 RAL 9006 – srebrny  
 RAL 8014 – brązowy (sepia)  
 RAL 7021 – antracytowy (czarny)  
 RAL 9005 – czarny

**Automatyka widoczna:** CENNIK NA STRONIE [Automatyka do Patio Classic, 120 i Prestiż](#)

**INFORMACJE:**

- dla szerokości do 550 cm (dot. tkaniny akrylowej), prowadnice należy umieścić w rozstawie do 400 cm przy zestawie 2 prowadnic
- prowadnice usytuowane skrajnie mogą występować tylko do szerokości 400 cm przy zestawie 2 prowadnic
- dodatkowo prowadnica jest zawsze możliwa do zastosowania za dopłatą (ceny w tabeli)
- system manualny, sterowany za pomocą linki w obiegu zamkniętym
- odporność wiatrowa 49 km/h
- wiatr może uszkadzać falbanę ocierając ją o linkę sterującą (wykończenie falban–linia prosta)
- dla 4 prowadnicy zalecany jest wózek teleskopowy / regulowany

wysokość złożonego pakietu z prowadnicą:		wysokość złożonego pakietu pomniejszona o 10 cm DOPŁATA 40%	
wys.wózków	wys.pakietu	wys.pakietu	
3	35 cm	25 cm	
6	39 cm	29 cm	
9	41,5 cm	31,5 cm	
teleskopowy (12)	44 cm	34 cm	
z tkaniny Soltis Proof W96 wysokość pakietu zwiększy się o 2,5 cm			

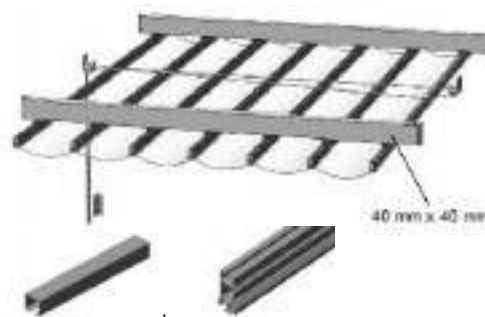

**PATIO CLASSIC**  
(min 200 x 200)  
(max 700 x 700)

\*Automatyka widoczna  
(wózki 3/6/9)

Patio Classic → prowadnica do podwieszania wieszak  
PROFILE:

Ceny w PLN, ceny nie zawierają podatku VAT 23%, tolerancja wymiarów ± 2 cm  
 Producent zastrzega sobie możliwość dokonania zmian konstrukcyjnych bez wcześniejszego powiadomienia.  
 Ze względów technologicznych dopuszczalne są różnice w odcieniach kolorów, które nie podlegają reklamacji.

## PERGOLA P120



*Ceny w PLN, ceny nie zawierają podatku VAT 23% , tolerancja wymiarów  $\pm 2$  cm  
Producent zastrzega sobie możliwość dokonania zmian konstrukcyjnych bez wcześniejszego powiadomienia.  
Ze względów technologicznych dopuszczalne są różnice w odcieniach kolorów, które nie podlegają reklamacji..*

## PERGOLA P120 MIĘDZYŚCIENNA

ceny netto		szerokość całkowita [cm]											+/- przewadnica
wysięg całkowity [cm]		200	250	300	350	400	450	500	550	600	650	700	
	250	7776	7990	8203	8417	8631	9723	10010	10769	11032	11295	11559	884
	300	8292	8541	8790	9039	9288	10556	10879	11782	12090	12399	12707	1029
	350	8809	9093	9377	9661	9946	11390	11748	12795	13149	13502	13856	1175
	400	9325	9645	9964	10284	10603	12224	12617	13809	14207	14606	15005	1320
	450	10006	10386	10765	11145	11525	13366	13820	15181	15650	16119	16589	1488
	500	10522	10937	11352	11767	12182	14200	14689	16194	16709	17223	17737	1633
	550	11039	11489	11939	12390	12840	15034	15558	17208	17767	18326	18886	1779
	600	11555	12041	12526	13012	13497	15868	16426	18221	18825	19430	20034	1924
	650	12072	12592	13113	13634	14155	16701	17295	19234	19884	20533	21183	2069
700	12588	13144	13700	14256	14812	17535	18164	20247	20942	21637	22332	2214	

ilość prowadnic (akryl)	2	3
ilość prowadnic (Opatex, pozostałe tkaniny)	2	3

## PERGOLA P120 PRZYŚCIENNA

ceny netto		szerokość całkowita [cm]											+/- przewadnica
wysięg całkowity [cm]		200	250	300	350	400	450	500	550	600	650	700	
	250	11850	12174	12498	12822	13146	14348	14746	15615	15989	16362	16736	884
	300	12580	12940	13299	13658	14017	15396	15828	16842	17260	17679	18098	1029
	350	13310	13705	14099	14493	14888	16443	16910	18068	18532	18996	19460	1175
	400	14040	14470	14899	15329	15759	17490	17993	19295	19804	20313	20822	1320
	450	14934	15424	15914	16404	16894	18846	19409	20881	21460	22040	22619	1488
	500	15664	16189	16714	17240	17765	19893	20492	22108	22732	23357	23981	1633
	550	16394	16954	17515	18075	18636	20940	21574	23334	24004	24674	25343	1779
	600	17124	17719	18315	18911	19507	21987	22656	24561	25276	25990	26705	1924
	650	17853	18484	19115	19746	20377	23034	23739	25788	26547	27307	28067	2069
700	18583	19250	19916	20582	21248	24081	24821	27014	27819	28624	29429	2214	

ilość słupów	2	3
ilość prowadnic (akryl)	2	3
ilość prowadnic (Opatex, pozostałe tkaniny)	2	3

## PERGOLA P120 WOLNOSTOJĄCA

ceny netto		szerokość całkowita [cm]											+/- przewadnica
wysięg całkowity [cm]		200	250	300	350	400	450	500	550	600	650	700	
	250	14239	14563	14887	15211	15535	16737	17135	18004	18378	18751	19125	884
	300	14969	15329	15688	16047	16406	17785	18217	19231	19649	20068	20487	1029
	350	15699	16094	16488	16882	17277	18832	19299	20457	20921	21385	21849	1175
	400	16429	16859	17288	17718	18148	19879	20382	21684	22193	22702	23211	1320
	450	17323	17813	18303	18793	19283	21235	21798	23270	23849	24429	25008	1488
	500	18053	18578	19103	19629	20154	22282	22881	24497	25121	25746	26370	1633
	550	18783	19343	19904	20464	21025	23329	23963	25723	26393	27063	27732	1779
	600	19513	20108	20704	21300	21896	24376	25045	26950	27665	28379	29094	1924
	650	20242	20873	21504	22135	22766	25423	26128	28177	28936	29696	30456	2069
700	20972	21639	22305	22971	23637	26470	27210	29403	30208	31013	31818	2214	

ilość słupów	4	3
ilość prowadnic (akryl)	2	3
ilość prowadnic (Opatex, pozostałe tkaniny)	2	3

## DASZEK DLA PERGOLI P120

ceny netto		szerokość całkowita [cm]										
wysięg blachy [cm]		200	250	300	350	400	450	500	550	600	650	700
35-50	273	319	364	410	456	501	547	593	638	684	730	
70-90	393	469	544	620	696	771	847	923	998	1074	1150	

Blacha trapezowa T7 obsadzona na profilu aluminiowym 40/40/2 w standardowym kolorze RAL

*Ceny w PLN, ceny nie zawierają podatku VAT 23%, tolerancja wymiarów ± 2 cm  
 Producent zastrzega sobie możliwość dokonania zmian konstrukcyjnych bez wcześniejszego powiadomienia.  
 Ze względów technologicznych dopuszczalne są różnice w odcieniach kolorów, które nie podlegają reklamacji.*

**STANDARD:**

- tkanina REC
- brak falbany (opcja)
- wysokość słupów 300 cm (nie dotyczy międzyściennej)

**DOPLĄTY:**

- tkaniny
  - Giofex Irisun Solids: 30 zł/m<sup>2</sup>
  - Giofex Irisun Fire: 60 zł/m<sup>2</sup>
  - Opatex: 40 zł/m<sup>2</sup>
  - Opatex Way, Opatex Deco: 57 zł/m<sup>2</sup>
  - Dickson Orchestra: 45 zł/m<sup>2</sup>
  - Dickson Orchestra Max: 60 zł/m<sup>2</sup>
  - Soltis Proof W96: 250 zł/m<sup>2</sup>
  - Preconstraint 302: 76 zł/m<sup>2</sup>
- dopłata do pomniejszenia pakietu o 10 cm
  - międzyścienna + 30%
  - przyścienna + 24%
  - wolnostojąca +22%
- kolor inny niż standardowy RAL + 15%, nie mniej niż 300 zł (termin może być wydłużony)
- dwu-kolor RAL + 20% (elementy malowane na 2 różne kolory – nie dotyczy kolorów standardowych), nie mniej niż 400 zł
- kolor drewnopodobny + 50%
- dodatkowy słup 300 cm z trójnikiem i stopą (przy osłonie pionowej): 1135 zł/kpl.
- zwiększenie słupa powyżej 300 cm: 220 zł/mb (min 50 cm)
- podwójne sterowanie linkowe dla szerokości powyżej 500 cm szerokości: 150 zł/kpl
- listwa startowa 50/120: 130 zł/mb (min. 4m)
- prowadnica 80x120 (nieuzbrojona w wózki): 250 zł/mb
- uchwyt ścienny lub prowadnica/trzepak 80x120: 70 zł/szt.
- prowadnica 120x120 (nieuzbrojona w wózki): 330 zł/mb
- uchwyt ścienny lub prowadnica/trzepak 120x120: 91 zł/szt.

**STANDARDOWY KOLOR (STRUKTURA):**

RAL 9016 – biały  
 RAL 8017 – brązowy  
 RAL 7016 – antracytowy  
 Dodatkowo z wydłużonym terminem realizacji (ok + 7 dni):  
 RAL 1013 – kremowy  
 RAL 9006 – srebrny  
 RAL 8014 – brązowy (sepia)  
 RAL 7021 – antracytowy (czarny)  
 RAL 9005 – czarny

**Automatyka widoczna:** CENNIK NA STRONIE [Automatyka do Patio Classic, 120 i Prestiż](#)

**INFORMACJE:**

- dla szerokości do 550 cm (dot. tkaniny akrylowej), prowadnice należy umieścić w rozstawie do 400 cm przy zestawie 2 prowadnic
- system manualny, sterowany za pomocą linki w obiegu zamkniętym
- prowadnice usytuowane skrajnie mogą występować tylko do szerokości 400 cm przy zestawie 2 prowadnic
- przekroje: belki boczne usztywniające oraz słupy 120x120 mm, prowadnice 80x120 mm
- dodatkowo prowadnica jest zawsze możliwa do zastosowania za dopłatą (ceny w tabeli)
- odporność wiatrowa 49 km/h
- wiatr może uszkadzać falbanę ocierając ją o linkę sterującą

wysokość złożonego pakietu z prowadnicą:		wysokość złożonego pakietu pomniejszona o 10 cm
wys.wózków	wys.pakietu	wys.pakietu
3	43 cm	33 cm
6	47 cm	37 cm
9	49,5 cm	39,5 cm
teleskopowy (12)	52 cm	42 cm
z tkaniny Soltis Proof W96 wysokość pakietu zwiększy się o 2,5 cm		

Ceny w PLN, ceny nie zawierają podatku VAT 23%, tolerancja wymiarów ± 2 cm

Producent zastrzega sobie możliwość dokonania zmian konstrukcyjnych bez wcześniejszego powiadomienia.

Ze względu na różnice w odcieniach kolorów, które nie podlegają reklamacji..

## PATIO PRESTIŻ



*Ceny w PLN, ceny nie zawierają podatku VAT 23% , tolerancja wymiarów  $\pm 2$  cm  
Producent zastrzega sobie możliwość dokonania zmian konstrukcyjnych bez wcześniejszego powiadomienia.  
Ze względów technologicznych dopuszczalne są różnice w odcieniach kolorów, które nie podlegają reklamacji.*

## PATIO PRESTIŻ – MODEL I

ceny netto		szerokość całkowita [cm]											+/- prowadnica
wysięg całkowity [cm]	Prestiż	200	250	300	350	400	450	500	550	600	650	700	
		200	6102	6381	6660	6939	8707	8986	9265	9645	9961	10276	
		250	6668	6977	7297	7617	9610	9930	10250	10671	11027	11588	11944
		300	7234	7584	7934	8295	10514	10875	11235	11902	12299	12696	13093
		350	7800	8191	8582	8973	11419	11820	12425	12929	13367	13804	14242
		400	8367	8799	9231	9662	12324	12970	13411	13956	14435	15118	15596
		450	9558	10031	10503	10975	13444	13916	14398	14985	15708	16227	16747
		500	10126	10640	11153	11870	14360	14873	15386	16218	16777	17337	17897
		550	10695	11249	12007	12561	15277	15830	16588	17247	17848	18448	19253
600	11265	11859	12657	13252	16194	16992	17587	18287	18918	19764	20405		

ilość prowadnic (akryl)	2	3
ilość prowadnic (Opatex, pozostałe tkaniny)	2	3

### STANDARD:

- tkanina REC
- brak falbany (opcja)

### DOPLATY:

- tkanina
  - Giofex Irisun Solids: 30 zł/m<sup>2</sup>
  - Giofex Irisun Fire: 60 zł/m<sup>2</sup>
  - Opatex: 40 zł/m<sup>2</sup>
  - Opatex Way, Opatex Deco: 57 zł/m<sup>2</sup>
  - Dickson Orchestra: 45 zł/m<sup>2</sup>
  - Dickson Orchestra Max: 60 zł/m<sup>2</sup>
  - Soltis Proof W96: 250 zł/m<sup>2</sup>
  - Preconstraint 302: 76 zł/m<sup>2</sup>
- kolor inny niż standardowy RAL + 15%, nie mniej niż 300 zł (termin może być wydłużony)
- dwu-kolor RAL + 20% (elementy malowane na 2 różne kolory – nie dotyczy kolorów standardowych), nie mniej niż 400 zł
- kolor drewnopodobny + 50%
- wysokość złożonego pakietu pomniejszonego o 10 cm + 26%
- mocowanie sufitowe: 282 zł/szt.
- końcówka pełna dla systemu podwieszanego: 137 zł/szt. (w standardzie zaślepki PCV płaskie białe lub czarne)
- podwójne sterowanie linkowe dla szerokości powyżej 500 cm szerokości: 150 zł/kpl.
- listwa startowa 50/100: 130 zł/mb

### STANDARDOWY KOLOR (STRUKTURA):

RAL 9016 – biały  
 RAL 8017 – brązowy  
 RAL 7016 – antracytowy  
 Dodatkowo z wydłużonym terminem realizacji (ok + 7 dni):  
 RAL 1013 – kremowy  
 RAL 9006 – srebrny  
 RAL 8014 – brązowy (sepia)  
 RAL 7021 – antracytowy (czarny)  
 RAL 9005 – czarny

**Automatyka niewidoczna:** CENNIK NA STRONIE [Automatyka do Patio Classic, 120 i Prestiż](#)

### INFORMACJE:

- dla szerokości do 550 cm (dot. tkaniny akrylowej), prowadnice należy umieścić w rozstawie do 400 cm przy zestawie 2 prowadnic
- prowadnice usytuowane skrajnie mogą występować tylko do szerokości 400 cm przy zestawie 2 prowadnic
- dodatkowo prowadnica jest zawsze możliwa do zastosowania za dopłatą (ceny w tabeli)
- system manualny, sterowany za pomocą linki w obiegu zamkniętym
- odporność wiatrowa 49 km/h
- wiatr może uszkadzać falbanę ocierając ją o linkę sterującą (wykończenie falban–linia prosta)

wysokość złożonego pakietu z prowadnicą:		wysokość złożonego pakietu pomniejszona o 10 cm DOPŁATA 26%	
wys.wózków	wys.pakietu	wys.pakietu	
3	40 cm	30 cm	
6	44 cm	34 cm	
9	46,5 cm	36,5 cm	
teleskopowy (12)	49 cm	39 cm	

z tkaniny Soltis Proof W96 wysokość pakietu zwiększy się o 2,5 cm

PATIO PRESTIŻ – MODEL I  
 (min 200 x 200)  
 (max 700 x 600)  
 \*Podczipiane pod konstrukcję / sufit



\*Mocowanie międzysienne  
 \*Automatyka niewidoczna (wózki 6/9 lub 6/6/9)

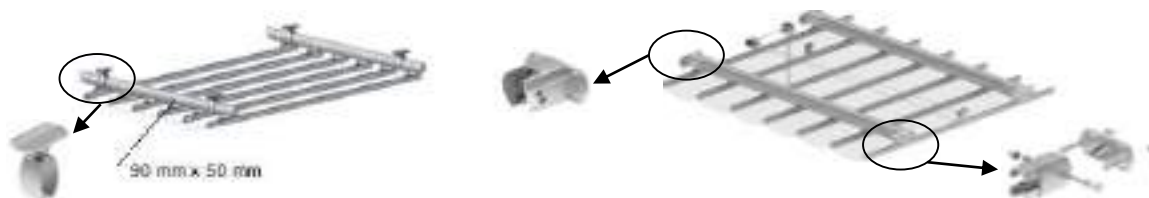

Ceny w PLN, ceny nie zawierają podatku VAT 23%, tolerancja wymiarów ± 2 cm  
 Producent zastrzega sobie możliwość dokonania zmian konstrukcyjnych bez wcześniejszego powiadomienia.  
 Ze względów technologicznych dopuszczalne są różnice w odcieniach kolorów, które nie podlegają reklamacji.

## PATIO PRESTIŻ – MODEL III

ceny netto		szerokość całkowita [cm]												
wysięg całkowity [cm]	Prestiż	200	250	300	350	400	450	500	550	600	650	700	+/- prowadnica	
		200	9431	9928	10424	10920	12965	13462	13958	14667	15176	15684	16193	885
		250	9998	10524	11061	11598	13869	14406	14943	15693	16243	16996	17545	1075
		300	10564	11132	11699	12277	14774	15351	15929	16924	17514	18104	18694	1265
		350	11131	11740	12348	12956	15679	16297	17120	17951	18582	19212	19843	1455
		400	11699	12348	12997	13646	16585	17448	18107	18979	19650	20525	21197	1645
		450	12267	12957	13647	14336	17705	18394	19094	20007	20923	21635	22347	1835
		500	12836	13567	14297	15231	18622	19352	20082	21240	21993	22745	23498	2025
		550	13406	14177	15152	15923	19539	20310	21285	22269	23063	23856	24854	2215
600	13976	14787	15803	16615	20457	21473	22284	23309	24133	25171	26006	2405		
<b>ilość słupów</b>		2					3							
<b>ilość prowadnic (akryl)</b>		2					3							
<b>ilość prowadnic (Opatex, pozostałe tkaniny)</b>		2					3							

### STANDARD:

- tkanina REC
- wysokość słupów 250 cm
- brak falbany (opcja)

### DOPLĄTY:

- tkanina
  - Giofex Irisun Solids: 30 zł/m<sup>2</sup>
  - Giofex Irisun Fire: 60 zł/m<sup>2</sup>
  - Opatex: 40 zł/m<sup>2</sup>
  - Opatex Way, Opatex Deco: 57 zł/m<sup>2</sup>
  - Dickson Orchestra: 45 zł/m<sup>2</sup>
  - Dickson Orchestra Max: 60 zł/m<sup>2</sup>
  - Soltis Proof W96: 250 zł/m<sup>2</sup>
  - Preconstraint 302: 76 zł/m<sup>2</sup>
- kolor inny niż standardowy RAL + 15%, nie mniej niż 300 zł (termin może być wydłużony)
- dwu-kolor RAL + 20% (elementy malowane na 2 różne kolory – nie dotyczy kolorów standardowych), nie mniej niż 400 zł
- kolor drewnopodobny + 50%
- wysokość złożonego pakietu pomniejszonego o 10 cm: + 20%
- zwiększenie słupa powyżej 250 cm: 290 zł/mb (min 50 cm)
- listwa startowa 50/100: 130 zł/mb
- podwójne sterowanie linkowe dla szerokości powyżej 500 cm szerokości: 150 zł/kpl.

### STANDARDOWY KOLOR (STRUKTURA):

RAL 9016 – biały  
 RAL 8017 – brązowy  
 RAL 7016 – antracytowy  
 Dodatkowo z wydłużonym terminem realizacji (ok + 7 dni):  
 RAL 1013 – kremowy  
 RAL 9006 – srebrny  
 RAL 8014 – brązowy (sepia)  
 RAL 7021 – antracytowy (czarny)  
 RAL 9005 – czarny

**Automatyka niewidoczna:** CENNIK NA STRONIE [Automatyka do Patio Classic, 120 i Prestiż](#)

### INFORMACJE:

- szerokości do 550 cm, prowadnice należy umieścić w rozstawie do 400 cm przy zestawie 2 prowadnic
- prowadnice usytuowane skrajnie mogą występować tylko do szerokości 400 cm przy zestawie 2 prowadnic
- dodatkowo prowadnica jest zawsze możliwa do zastosowania za dopłatą (ceny w tabeli)
- odporność wiatrowa 49 km/h
- wiatr może uszkadzać falbanę ocierając ją o linkę sterującą (wykończenie falban–linia prosta)

wysokość złożonego pakietu z prowadnicą:		wysokość złożonego pakietu pomniejszona o 10 cm DOPŁATA 20%	
wys.wózków	wys.pakietu	wys.pakietu	
3	40 cm	30 cm	
6	44 cm	34 cm	
9	46,5 cm	36,5 cm	
teleskopowy (12)	49 cm	39 cm	
z tkaniny Soltis Proof W96 wysokość pakietu zwiększy się o 2,5 cm			

### PATIO PRESTIŻ – MODEL III

(min 200 x 200)

(max 700 x 600)

\*Mocowanie do ściany

\*Automatyka niewidoczna (wózki 6/9 lub 6/6/9)

\*Prowadnice skrajne do końca belki frontowej



System manualny

Ceny w PLN, ceny nie zawierają podatku VAT 23%, tolerancja wymiarów ± 2 cm

Producent zastrzega sobie możliwość dokonania zmian konstrukcyjnych bez wcześniejszego powiadomienia.

Ze względów technologicznych dopuszczalne są różnice w odcieniach kolorów, które nie podlegają reklamacji.

## PATIO PRESTIŻ – MODEL VI

ceny netto		szerokość całkowita [cm]											+/- prowadnica	
wysięg całkowity [cm]	Prestiż	200	250	300	350	400	450	500	550	600	650	700		885
		200	15440	16129	16818	17507	20295	20984	21672	22496	23197	23898	24599	1075
		250	16006	16725	17455	18185	21199	21928	22658	23522	24264	25210	25952	1265
		300	16573	17333	18093	18863	22103	22873	23644	24753	25535	26318	27100	1455
		350	17140	17941	18741	19542	23008	23819	24834	25780	26603	27426	28250	1645
		400	17708	18549	19391	20232	23914	24969	25821	26808	27672	28739	29603	1835
		450	18276	19158	20040	20923	25034	25916	26809	27836	28944	29849	30754	2025
		500	18845	19768	20691	21818	25951	26874	27797	29069	30014	30959	31905	2215
		550	19414	20378	21545	22509	26868	27832	29000	30098	31084	32070	33260	2405
		600	19984	20988	22197	23201	27786	28995	29999	31138	32155	33385	34412	2595
650	20057	21213	22165	23116	28038	28990	29942	30967	32160	33148	34147	2785		
700	20447	21620	22590	23559	28647	29616	30585	31832	32838	33844	34850			
ilość słupów		4						6						
ilość prowadnic (akryl)		2					3							
ilość prowadnic (Opatex, pozostałe tkaniny)		2				3								

### STANDARD:

- tkanina REC
- wysokość słupów 250 cm
- brak falbany (opcja)

### DOPŁATY:

- tkanina
  - Giofex Irisun Solids: 30 zł/m<sup>2</sup>
  - Giofex Irisun Fire: 60 zł/m<sup>2</sup>
  - Opatex: 40 zł/m<sup>2</sup>
  - Opatex Way, Opatex Deco: 57 zł/m<sup>2</sup>
  - Dickson Orchestra: 45 zł/m<sup>2</sup>
  - Dickson Orchestra Max: 60 zł/m<sup>2</sup>
  - Soltis Proof W96: 250 zł/m<sup>2</sup>
  - Precontraint 302: 76 zł/m<sup>2</sup>
- kolor inny niż standardowy RAL + 15%, nie mniej niż 300 zł (termin może być wydłużony)
- dwu-kolor RAL + 20% (elementy malowane na 2 różne kolory – nie dotyczy kolorów standardowych), nie mniej niż 400 zł
- kolor drewnopodobny + 50%
- wysokość złożonego pakietu pomniejszonego o 10 cm: + 16%
- zwiększenie słupa powyżej 250 cm: 290 zł/mb (min 50 cm)
- listwa startowa 50/100: 130 zł/mb
- podwójne sterowanie linkowe dla szerokości powyżej 500 cm szerokości: 150 zł/kpl.

### STANDARDOWY KOLOR (STRUKTURA):

RAL 9016 – biały  
 RAL 8017 – brązowy  
 RAL 7016 – antracytowy  
 Dodatkowo z wydłużonym terminem realizacji (ok + 7 dni):  
 RAL 1013 – kremowy  
 RAL 9006 – srebrny  
 RAL 8014 – brązowy (sepia)  
 RAL 7021 – antracytowy (czarny)  
 RAL 9005 – czarny

**Automatyka niewidoczna: CENNIK NA STRONIE [Automatyka do Patio Classic, 120 i Prestiż](#)**

### INFORMACJE:

- dla szerokości do 550 cm (dot. tkaniny akrylowej), prowadnice należy umieścić w rozstawie do 400 cm przy zestawie 2 prowadnic
- prowadnice usytuowane skrajnie mogą występować tylko do szerokości 400 cm przy zestawie 2 prowadnic
- dodatkowo prowadnica jest zawsze możliwa do zastosowania za dopłatą (ceny w tabeli)
- odporność wiatrowa 49 km/h
- wiatr może uszkadzać falbanę ocierając ją o linkę sterującą (wykończenie falban–linia prosta)

wysokość złożonego pakietu z prowadnicą:		wysokość złożonego pakietu pomniejszona o 10 cm DOPŁATA 16%	
wys.wózków	wys.pakietu	wys.pakietu	
3	40 cm	30 cm	
6	44 cm	34 cm	
9	46,5 cm	36,5 cm	
teleskopowy (12)	49 cm	39 cm	
z tkaniny Soltis Proof W96 wysokość pakietu zwiększy się o 2,5 cm			

### PATIO PRESTIŻ – MODEL VI

(min 200 x 200)

(max 700 x 700)

\*Konstrukcja wolnostojąca

\*Automatyka niewidoczna (wózki 6/9 lub 6/6/9)

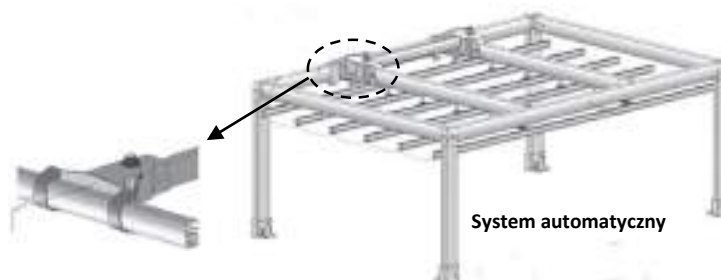

Ceny w PLN, ceny nie zawierają podatku VAT 23%, tolerancja wymiarów ± 2 cm

Producent zastrzega sobie możliwość dokonania zmian konstrukcyjnych bez wcześniejszego powiadomienia.

Ze względów technologicznych dopuszczalne są różnice w odcieniach kolorów, które nie podlegają reklamacji.

# AUTOMATYKA DO PATIO CLASSIC, P120 I PRESTIŻ

## AUTOMATYKA WIDOCZNA W PATIO CLASSIC, P120:

ceny netto	wysięg do 500 cm (mniejsza szpula malowana w RAL)	wysięg 501–700 cm (większa szpula nie malowana)
zestaw do automatyki z napędem CAME RTS Klimt 5 (Y5040A151KL) i pilotem 1–o kanałowym (001YE0144)	1478	1989
zestaw do automatyki z napędem CAME 4–żyłowym i przełącznikiem Modrian (Y5040A151MO)	1223	1711
zestaw do automatyki bez napędu	759	1494

## AUTOMATYKA NIEWIDOCZNA W PATIO PRESTIŻ:

ceny netto	szerokość do 300 cm	szerokość 301–700 cm
zestaw do automatyki z napędem CAME RTS Klimt 5 (Y5040A151KL) i pilotem 1–o kanałowym (001YE0144)	5340	6118
zestaw do automatyki z napędem CAME 4–żyłowym Modrian 5 (Y5040A151MO) i przełącznikiem	5075	5853
zestaw do automatyki bez napędu	4860	5639

## DOPŁATY DO AUTOMATYKI DLA PATIO CLASSIC, P120, PATIO PRESTIŻ (CENY NALEŻY DOLICZYĆ DO CEN Z POWYŻSZYCH TABEL):

### CAME:

- napęd Klimt 5 RTS 40Nn (Y5040A151KLA): 384 zł
- napęd Modrian 5 40N 4-o żyłowy (Y5040A151MO) z przełącznikiem: 214 zł
- pilot 1–o kanałowy (001YE0144): 95 zł
- pilot 5–o kanałowy (001YE0102): 95 zł
- pilot 15–o kanałowy (001YE0149): 110 zł
- czujnik pogodowy wiatr/słońce RTS (809XG–0110): 320 zł

### SOMFY:

- napęd Altus 50 RTS 35/17 RRF 3M (1047279): 1613 zł
- napęd Sunilus 50 IO 30/17 RRF 3M (1045634): 1659 zł
- napęd LT 50 Apollo 4–o żyłowy 35/17 (1047025) z przełącznikiem: 1222 zł
- pilot 1–o kanałowy Situio IO Pure II (5113012B): 233 zł
- pilot 5–o kanałowy (1870328): 367 zł
- centrala Tahoma Switch Pro (1870594): 1494 zł
- czujnik wiatrowy do fasady Eolis WireFree IO (1816084): 662 zł

### INEL:

- napęd 40Nm (N-40R): 459 zł
- napęd Inel Smart (N-40REX): 530 zł
- pilot 1-o kanałowy (PIL-01PM): 155 zł
- pilot 5-o kanałowy (PIL-05PM): 177 zł
- pilot 1-o kanałowy Inel Smart (PIL-01DLX): 240 zł
- pilot 5-o kanałowy Inel Smart (PIL-05DLX): 260 zł
- pilot 99-o kanałowy Inel Smart (PIL-99TSTX): 780 zł
- centrala Inel Smart: 738 zł
- czujnik wstrząsowy (RCW-01): 422 zł

## DOPŁATY:

- czasza pojedyncza (OBS60OP): 44 zł/szt.
- czasza podwójna (OBS60WN) z łożyskiem i gniazdem łożyska dla belek o przekroju do 90 mm: 125 zł
- pręt napędowy 12/12 (4m): 103 zł/4m
- łożysko z gniazdem (70060085, GPL): 15 zł/szt.

**UWAGA:** automatyka nie występuje z NHK (awaryjne zwijanie korbą)

Ceny w PLN, ceny nie zawierają podatku VAT 23%, tolerancja wymiarów  $\pm 2$  cm

Producent zastrzega sobie możliwość dokonania zmian konstrukcyjnych bez wcześniejszego powiadomienia.

Ze względu na różnice kolorów, które nie podlegają reklamacji.

## OŚWIETLENIE LED DO PATIO CLASSIC, P120 I PRESTIŻ

Oświetlenie LED w Patio Classic, Patio Prestiż, P120:

- taśma LED o długości do 500 cm: 993 zł /1 wieszak (przy wieszaku np. 700 cm taśma o długości 500 cm umiejscowiona jest centralnie – na skrajach jest luz po 100 cm)
- pilot 4–o kanałowy: 75 zł

Skład oświetlenia LED:

- taśma LED 9,6 W/mb
- światło 4000–5000K neutralne
- zasilacz (GV6-240B024)
- odbiornik (ML-FUT035)
- centralka / sterownik (ML-FUT036M)
- pilot 4–o kanałowy (ML-FUT007)

Funkcje LED:

- możliwość osobnego włączenia każdej sekcji z oświetleniem
- 10–o stopniowa regulacja natężenia światła

Wymagania oświetlenia LED:

- zadaszenie (typu daszek)

## PROMIENNIKI

Promiennik Helios Heliosa Hi-Design 44 2000W:

- biały: 2000 zł
- antracyt: 2150 zł

Dane techniczne:

- Napięcie znamionowe: 230V /50Hz
- Moc: 2000W
- Technologia żarnika: promiennik krótkofalowy
- Odbłyśnik: symetryczny aluminiowy reflektor
- Zalecana wysokość montażu: 2,2-2,5m
- Stopień ochrony: IPX5
- Kabel zasilania: TAK 3m
- Sterowanie: brak
- Czas życia lampy: 5000h
- Materiał obudowy: aluminium plus stal nierdzewna
- Wymiary: 45,5 x 14 x 15,7 cm
- Waga: 1,6kg



Promiennik Helios Hi-Design 88 RADIO 3000W:

- biały: 4000 zł
- czarny: 4000 zł

Dane techniczne:

- Napięcie znamionowe: 230V /50Hz
- Moc: 3000W
- Technologia żarnika: promiennik krótkofalowy
- Odbłyśnik: symetryczny aluminiowy reflektor
- Zalecana wysokość montażu: 2,5-3m
- Stopień ochrony: IPX5
- Kabel zasilania: TAK 1,5 m
- Sterowanie: zdalne (na pilota)
- Czas życia lampy: 5000-7000h
- Materiał obudowy: aluminium plus stal nierdzewna
- Wymiary: 905 x 120 x 100cm
- Waga: 2,7kg



## ZADASZENIE ALUMINIOWE PP141 Z POLIWĘGLANEM LUB SZKŁEM



Pergola przyścienna

Pergola wolnostojąca jednospadowa



Pergola wolnostojąca dwuspadowa



# ZADASZENIE ALUMINIOWE PP141 Z POLIWEGLANEM LUB SZKŁEM PRZYŚCIENNE

## CENNIK ZADASZENIA DLA POŁACI POLIWEGLANU 10 MM SZEROKOŚCI 78 CM:

ceny netto		szerokość całkowita [cm]										trójkąt z poliwęglanu	trójkąt poliwęglan lity 6			
		78	150	222	294	366	439	511	583	655	727					
wysięg całkowity [cm]	150	5 579	6 176	6 773	7 432	8 044	9 053	9 666	10 278	10 891	11 503	922	1 096	poliwęglan 10 mm	szkło/ pleksi za dopłatą	
	200	5 722	6 404	7 086	7 829	8 526	9 620	10 318	11 015	11 712	12 409	1 016	1 175			
	250	5 864	6 631	7 398	8 227	9 009	10 187	10 969	11 751	12 533	13 315	1 226	1 574			
	300	6 139	7 057	7 975	8 954	9 887	11 216	12 149	13 082	14 015	14 947	1 244	1 652			
	350	6 304	7 318	8 331	9 406	10 435	11 860	12 889	13 917	14 946	15 975	1 383	1 731			
	400	6 469	7 578	8 688	9 859	10 983	12 504	13 629	14 753	15 877	17 002	1 462	1 809			
	450	6 634	7 839	9 044	10 311	11 531	13 148	14 368	15 589	16 809	18 029	1 540	1 888			
	500	6 799	8 100	9 401	10 763	12 079	13 792	15 108	16 424	17 740	19 056	1 619	1 967			
ilość krokwi		2	3	4	5	6	7	8	9	10	11					
ilość słupów poliwęglan		2						3								
ilość słupów pleksi/szkło		2						3								

ceny netto		szerokość całkowita [cm]									trójkąt z poliwęglanu	trójkąt poliwęglan lity 6			
		799	871	943	1015	1087	1159	1231	1303	1375					
wysięg całkowity [cm]	150	12 596	13 208	13 821	14 433	15 045	16 055	16 667	17 279	17 892	922	1 096	poliwęglan 10 mm	szkło/ pleksi za dopłatą	
	200	13 587	14 284	14 981	15 679	16 376	17 470	18 167	18 864	19 561	1 016	1 175			
	250	14 578	15 360	16 142	16 924	17 706	18 885	19 667	20 449	21 231	1 226	1 574			
	300	16 361	17 294	18 226	19 159	20 092	21 422	22 354	23 287	24 220	1 244	1 652			
	350	17 484	18 512	19 541	20 570	21 598	23 024	24 052	25 081	26 110	1 383	1 731			
	400	18 607	19 731	20 856	21 980	23 105	24 626	25 750	26 875	27 999	1 462	1 809			
	450	19 730	20 950	22 170	23 391	24 611	26 228	27 448	28 668	29 889	1 540	1 888			
	500	20 853	22 169	23 485	24 801	26 117	27 830	29 146	30 462	31 778	1 619	1 967			
ilość krokwi		12	13	14	15	16	17	18	19	20					
ilość słupów poliwęglan		3	4				5								
ilość słupów pleksi/szkło		4				5									

## CENNIK ZADASZENIA DLA POŁACI POLIWEGLANU 16 MM SZEROKOŚCI 113 CM:

ceny netto		szerokość całkowita [cm]													trójkąt z poliwęglanu	trójkąt poliwęglan lity 6	
		113	220	327	434	541	648	755	862	969	1076	1183	1290	1397			
wysięg całkowity [cm]	150	5 792	6 607	7 470	8 379	9 931	10 974	12 064	13 285	14 866	16 098	17 376	18 702	20 074	922	1 096	poliwęglan 16 mm
	200	5 944	6 852	7 807	8 808	10 453	11 588	12 770	14 084	15 757	17 081	18 452	19 870	21 335	1 016	1 175	
	250	6 096	7 096	8 143	9 237	10 974	12 202	13 477	14 882	16 648	18 064	19 528	21 038	22 595	1 226	1 574	
	300	6 248	7 341	8 480	9 666	11 496	12 816	14 183	15 681	17 539	19 048	20 603	22 206	23 856	1 244	1 652	
	350	6 400	7 585	8 817	10 096	12 017	13 430	14 889	16 480	18 430	20 031	21 679	23 374	25 116	1 383	1 731	
	400	6 552	7 829	9 153	10 525	12 539	14 043	15 595	17 278	19 321	21 014	22 755	24 542	26 376	1 462	1 809	
	450	6 704	8 074	9 490	10 954	13 060	14 657	16 301	18 077	20 212	21 998	23 830	25 710	27 637	1 540	1 888	
	500	6 856	8 318	9 827	11 383	13 581	15 271	17 008	18 875	21 103	22 981	24 906	26 878	28 897	1 619	1 967	
ilość krokwi		2	3	4	5	6	7	8	9	10	11	12	13	14			
ilość słupów		2				3				4							

Ceny w PLN, ceny nie zawierają podatku VAT 23%, tolerancja wymiarów ± 2 cm

Producent zastrzega sobie możliwość dokonania zmian konstrukcyjnych bez wcześniejszego powiadomienia.

Ze względów technologicznych dopuszczalne są różnice w odcieniach kolorów, które nie podlegają reklamacji.

## ZADASZENIE ALUMINIOWE PP141 Z POLIWĘGLANEM LUB SZKŁEM WOLNOSTOJĄCE JEDNOSPADOWE

CENNIK ZADASZENIA DLA POŁĄCI POLIWĘGLANU 10 MM SZEROKOŚCI 78 CM:

ceny netto		szerokość całkowita [cm]										trójkąt z poliwęglanu	trójkąt poliwęglan lity 6		
		78	150	222	294	366	439	511	583	655	727				
wysięg całkowity [cm]	150	8 162	9 013	9 865	10 778	11 645	12 908	14 888	15 754	16 622	17 487	922	1 096	poliwęglan 10 mm	szkło/ pleksi za dopłatą
	200	8 305	9 241	10 178	11 175	12 127	13 475	15 540	16 491	17 443	18 393	1 016	1 175		
	250	8 447	9 468	10 490	11 573	12 610	14 042	16 191	17 227	18 264	19 299	1 226	1 574		
	300	8 722	9 894	11 067	12 300	13 488	15 071	17 371	18 558	19 746	20 931	1 244	1 652		
	400	8 887	10 155	11 423	12 752	14 036	15 715	18 111	19 393	20 677	21 959	1 383	1 731		
ilość krokwi		2	3	4	5	6	7	8	9	10	11				
ilość słupów poliwęglan		2						3							
ilość słupów pleksi/szkło		2						3							

ceny netto		szerokość całkowita [cm]								trójkąt z poliwęglanu	trójkąt poliwęglan lity 6			
		799	871	943	1015	1087	1159	1231	1303			1375		
wysięg całkowity [cm]	150	18 833	20 811	21 678	22 544	23 410	24 673	26 651	27 517	28 384	922	1 096	poliwęglan 10 mm	szkło/ pleksi za dopłatą
	200	19 824	21 887	22 838	23 790	24 741	26 088	28 151	29 102	30 053	1 016	1 175		
	250	20 815	22 963	23 999	25 035	26 071	27 503	29 651	30 687	31 723	1 226	1 574		
	300	22 598	24 897	26 083	27 270	28 457	30 040	32 338	33 525	34 712	1 244	1 652		
	350	23 721	26 115	27 398	28 681	29 963	31 642	34 036	35 319	36 602	1 383	1 731		
ilość krokwi		12	13	14	15	16	17	18	19	20				
ilość słupów poliwęglan		3	4				5							
ilość słupów pleksi/szkło		4				5								

## WOLNOSTOJĄCE DWUSPADOWE

ceny netto		szerokość całkowita [cm]												trójkąt z poliwęglanu	trójkąt poliwęglan lity 6			
		113	220	327	434	541	648	755	862	969	1076	1183	1290			1397		
wysięg całkowity [cm]	300	14 290	16 298	18 400	20 597	25 190	27 654	30 211	33 030	36 569	40 521	43 455	46 484	49 606	1 845	2 193	poliwęglan 16 mm	
	400	14 594	16 787	19 074	21 455	26 233	28 881	31 623	34 627	38 351	42 488	45 607	48 820	52 127	2 033	2 350		
	ilość słupów	4				6				8								
	500	17 604	20 359	23 208	26 151	32 604	35 814	39 118	42 684	46 970	52 780	56 461	60 236	64 105	2 452	3 147		
	ilość słupów	6				9				12								
	ilość krokwi	4	6	8	10	12	14	16	18	20	22	24	26	28				

Ceny w PLN, ceny nie zawierają podatku VAT 23% , tolerancja wymiarów ± 2 cm  
Producent zastrzega sobie możliwość dokonania zmian konstrukcyjnych bez wcześniejszego powiadomienia.  
Ze względów technologicznych dopuszczalne są różnice w odcieniach kolorów, które nie podlegają reklamacji.

# ZADASZENIE ALUMINIOWE PP141 Z POLIWĘGLANEM LUB SZKŁEM

## STANDARD:

- poliwęglan 10 mm dla szerokości pół 78 cm oraz poliwęglan 16 mm dla szerokości pół 113 cm:
  - przezroczysty
  - mleczny
  - dymiony
  - grafitowy

## DOPLĄTY:

- poliwęglan 16 mm (przezroczysty, mleczny, dymiony, grafitowy) dla szerokości pół 78 cm: 42 zł/m<sup>2</sup>
- poliwęglan lity (pleksi) 8 mm (przezroczysty, mleczny, dymiony) do 400 cm wysięgu: 354 zł/m<sup>2</sup>
- szyba 8 mm (4+4) (przezroczysta, mleczna) do 300 cm wysięgu: 519 zł/m<sup>2</sup>
- szyba 10 mm (5+5) (przezroczysta, mleczna) od 301 do 400 cm wysięgu: 586 zł/m<sup>2</sup>
- krycie poliwęglanem/szybą we własnym zakresie: minus 80 zł/m<sup>2</sup>
- kolor inny niż standardowy RAL + 15%, nie mniej niż 300 zł (termin może być wydłużony)
- kolor drewnopodobny + 50%
- nowy słup do 230 cm ze stopą: 476 zł/szt.
- zwiększenie słupa powyżej 230 cm: 194 zł/mb (min 50 cm)
- trójkąt boczny wg dopłaty z tabeli (brak możliwości wykonania ze szkła)
- belka przyścienna 20/120: 62 zł/mb
- belka pozioma 50/120 (pod trójkąt): 138 zł/mb
- kątownik 40/40 (110 mm): 2,6 zł/szt. (2 sztuki na 1 belkę)
- plisa dachowa PEARL z prowadnicami (wysięg max 300 cm): 250 zł/m<sup>2</sup>
- poprzeczka łącząca dwie plisy: 25 zł/szt.

## STANDARDOWY KOLOR (STRUKTURA/MAT):

RAL 9016 – biały  
RAL 8017 – brązowy  
RAL 7016 – antracytowy  
Dodatkowo z wydłużonym terminem realizacji (ok + 7 dni):  
RAL 1013 – kremowy  
RAL 9006 – srebrny  
RAL 8014 – brązowy (sepia)  
RAL 7021 – antracytowy (czarny)  
RAL 9005 – czarny

## OŚWIETLENIE LED:

- punktowe oświetlenie LED 2700 – 6500K (barwa ciepła i neutralna) – z zasilaczem i pilotem (standard: 2 lub 3 światła na krokiew)
  - LED 6 pkt.: 1235 zł/szt.
  - LED 8 pkt.: 1339 zł/szt.
  - LED 10 pkt.: 1417 zł/szt.
  - LED 12 pkt.: 1521 zł/szt.zalecane 2 lampki LED dla krokwi do 300 cm, co druga krokiew  
zalecane 3 lampki LED dla krokwi powyżej 300 cm, co druga krokiew
- zasilacz / sterownik: 247 zł/szt.
- pilot: 78 zł/szt.

Uwaga: przy dwóch zestawach LED jest możliwość zaprogramowania na 1 pilocie

## INFORMACJE:

- możliwość wykonania powyższego zadaszenia w jednej całości o szerokości do 1400 cm i większej
- wysokość przednich słupów 230 cm, wysokość montażu przy ścianie zależna od wysięgu (określa plik: „dane techniczne”)
- zalecany kąt nachylenia 8°
- szkło max do 400 cm wysięgu (do 300 cm: 4+4; od 301 do 400 cm: 5+5)
- poliwęglan lity (pleksi) 10 mm nie jest stosowany do zadaszenia
- waga szkła: 4+4 = 20 kg/m<sup>2</sup>, 5+5 = 25 kg/m<sup>2</sup>
- zadaszenie na wszelką pogodę (deszcz, śnieg), przy bardzo dużych opadach śniegu, należy usunąć śnieg z dachu
- krokwie wzmocnione przy szkle: od wysięgu 3 m, dla poliwęglanu: od wysięgu 4 m
- odporność wiatrowa: klasa III
- w skład trójkąta bocznego wchodzi: poliwęglan, profil F, belka przyścienna, belka pozioma pod trójkąt, kątowniki, ewentualnie łącznik H (poliwęglan nie jest przycinany na wymiar)

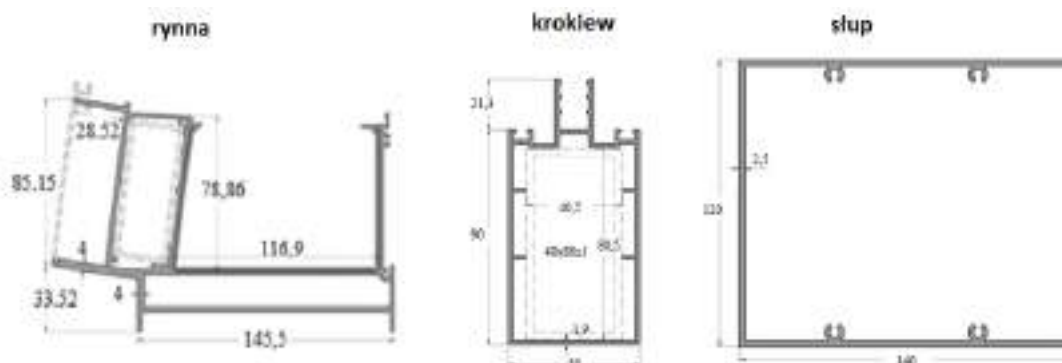

# PERGOLE

## PERGOLA PRZYŚCIENNA SOLO SMART

ceny netto		szerokość całkowita [cm]									
		250	300	350	400	450	500	550	600	650	700
wysięg całkowity [cm]	250	14 996	15 610	16 647	17 223	18 433	19 220	19 892	20 449	21 390	23 636
	300	15 610	16 254	17 454	18 145	19 436	20 449	21 308	21 649	22 638	24 874
	350	16 378	17 132	18 394	19 066	20 439	21 486	22 129	22 935	23 986	27 615
	400	17 070	17 775	19 282	19 926	21 370	22 753	23 396	24 226	25 335	28 527
	450	17 828	18 586	22 858	23 857	24 826	26 209	27 284	28 143	29 526	29 871
ilość słupów		2					3				
ilość prowadnic											

ceny netto		szerokość całkowita [cm]									
		750	800	850	900	950	1000	1050	1100	1150	1200
wysięg całkowity [cm]	250	26 900	27 668	29 991	30 702	31 335	31 892	32 775	33 620	34 426	35 194
	300	28 282	28 652	31 230	32 290	32 866	33 812	34 710	35 055	35 838	36 577
	350	30 759	31 537	34 494	35 679	36 298	37 345	38 122	39 279	40 167	42 198
	400	31 969	33 198	35 934	37 129	38 266	38 727	40 354	40 633	42 198	43 028
	450	33 121	34 364	37 892	38 511	39 654	40 724	41 727	42 658	43 522	44 319
ilość słupów		3			4						
ilość prowadnic											

### STANDARD:

- tkanina Opatex
- napęd CAME Modrian R6 (Y6080A121MOR) z pilotem 1-o kanałowym (001YE0144)
- daszek
- blokada spływu wody na boki oraz rynna
- słup 230 cm

### DOPLATY:

- tkanina:
  - Opatex Way, Opatex Deco: 57 zł/m<sup>2</sup>
  - Soltis Proof W96: 250 zł/m<sup>2</sup>
  - Fabriplan 650: 40 zł/m<sup>2</sup>
- napęd Somfy Pergola 60 IO 120/12 (1167193): 2785 zł/szt
- pilot 1-o kanałowy (1870312): 233 zł/szt
- pilot 5-o kanałowy (1870328): 367 zł/szt
- kolor inny niż standardowy RAL + 15%, nie mniej niż 300 zł (termin może być wydłużony)
- kolor drewnopodobny + 50%
- nowy słup do 230 cm ze stopą: 342 zł/mb
- zwiększenie słupa powyżej 230 cm: 112 zł/mb (min 50 cm)
- listwa startowa: 74 zł/mb (min. 4m)
- mocowanie krokwiowe 350 zł/szt.
- belka pod screena z mocowaniem ściana / rynna (wysięg): 160 zł/mb
- belka przyścienna 50/100 (zalecana do screena montowanego na konstrukcji -nie w świetle konstrukcji): 74 zł/mb
- kątownik 40x40 (90 mm): 2,2 zł/szt. (2 sztuki na 1 belkę)

### STANDARDOWY KOLOR (STRUKTURA):

RAL 9016 – biały  
 RAL 8017 – brązowy  
 RAL 7016 – antracytowy  
 Dodatkowo z wydłużonym terminem realizacji (ok + 7 dni):  
 RAL 1013 – kremowy  
 RAL 9006 – srebrny  
 RAL 8014 – brązowy (sepia)  
 RAL 7021 – antracytowy (czarny)  
 RAL 9005 – czarny

### OŚWIETLENIE LED:

- oświetlenie LED (9,6 W/mb światło o mocy 4000-5000K neutralne, regulacja natężenia):
  - taśma LED o długości do 500 cm: 993 zł /1 wieszak (przy wieszaku np. 700 cm taśma o długości 500 cm umiejscowiona jest centralnie – na skrajach jest luz po 100 cm)
- pilot 4-o kanałowy: 75 zł

Skład oświetlenia na stronie [Oświetlenie do Patio Classic, 120 i Prestiż](#)

### INFORMACJE:

- odporność wiatrowa 80 km/h
- kąt nachylenia 10°-12°
- słup i prowadnica o wymiarze 101 x 61 mm
- Belki zadaszenia pod tkaniną w standardzie pod kolor tkaniny (Opatex spodni kolor: krem 1013, szary 7047, biel 9016)

### Orientacyjne wartości wymiarów zależnych od wysięgu

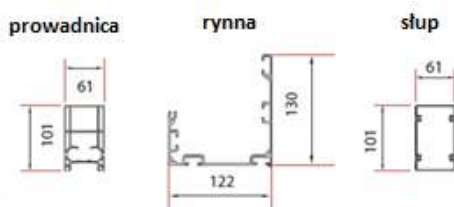

Wysięg Pergoli w [cm]	Wysokość pakietu A [cm]	Wysięg daszka B [cm]	Liczba wszystkich belek (frontowe i pośrednie)
250	34	90	2 + 4
300	35	90	2 + 5
350	39	90	2 + 5
400	39	90	2 + 6
450	40	90	2 + 7

Ceny w PLN, ceny nie zawierają podatku VAT 23%, tolerancja wymiarów ± 2 cm

Producent zastrzega sobie możliwość dokonania zmian konstrukcyjnych bez wcześniejszego powiadomienia.

Ze względów technologicznych dopuszczalne są różnice w odcieniach kolorów, które nie podlegają reklamacji.

## PERGOLA DACHOWA SOLO STANDARD



*Ceny w PLN, ceny nie zawierają podatku VAT 23% , tolerancja wymiarów  $\pm 2$  cm  
Producent zastrzega sobie możliwość dokonania zmian konstrukcyjnych bez wcześniejszego powiadomienia.  
Ze względów technologicznych dopuszczalne są różnice w odcieniach kolorów, które nie podlegają reklamacji.*

## PERGOLA DACHOWA SOLO STANDARD

ceny netto		szerokość całkowita [cm]							
		250	300	400	500	600	700	800	900
wysięg całkowity [cm]	250	18 523	18 913	21 249	23 529	31 567	35 517	36 518	40 133
	300	20 136	20 526	23 196	25 699	34 404	38 798	39 911	43 916
	350	20 526	21 026	23 752	26 422	35 294	39 800	41 023	45 140
	400	22 417	22 918	25 866	28 758	38 520	43 415	44 750	49 145
	450	23 863	24 531	27 701	30 761	41 580	46 808	48 310	53 094
	500	25 754	26 478	29 926	33 264	44 862	50 647	52 204	57 377
	550	26 756	27 479	31 150	34 710	46 697	52 816	54 540	60 047
	600	29 036	29 871	33 764	37 547	50 702	57 155	58 990	64 831
	650	29 426	30 260	34 321	38 270	51 537	58 156	60 103	66 055
700	30 316	31 261	35 544	39 716	53 372	60 381	62 439	68 725	
ilość prowadnic		2				3			

### STANDARD:

- tkanina Opatex
- napęd SOMFY IO z pilotem 5-o kanałowym
- daszek
- blokada spływu wody na boki
- rynna frontowa

### DOPLĄTY:

- tkanina:
  - Opatex Way, Opatex Deco: 57 zł/m<sup>2</sup>
  - Soltis Proof W96: 250 zł/m<sup>2</sup>
  - Fabriplan 650: 40 zł/m<sup>2</sup>
- kolor inny niż standardowy RAL + 15%, nie mniej niż 300 zł (termin może być wydłużony)
- kolor drewnopodobny + 50%
- rynna odprowadzająca wodę: 615 zł/mb
- mocowanie sufitowe (komplet): 647 zł

### STANDARDOWY KOLOR (STRUKTURA):

RAL 9016 – biały  
 RAL 8017 – brązowy  
 RAL 7016 – antracytowy  
 Dodatkowo z wydłużonym terminem realizacji (ok + 7 dni):  
 RAL 1013 – kremowy  
 RAL 9006 – srebrny  
 RAL 8014 – brązowy (sepia)  
 RAL 7021 – antracytowy (czarny)  
 RAL 9005 – czarny

### OŚWIETLENIE LED:

- oświetlenie 1 punkt LED - SOMFY: 225 zł

### INFORMACJE:

- odporność wiatrowa 80 km/h
- kąt nachylenia 10°

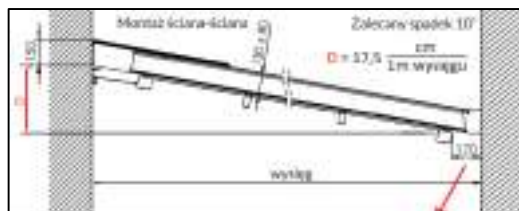

Wysięg Pergoli w [cm]	Wysokość pakietu A [cm]	Wysięg daszka B [cm]	Liczba wszystkich belek (frontowe i pośrednie)
250	34	60	2 + 4
300	35	65	2 + 5
350	39	65	2 + 5
400	39	70	2 + 6
450	40	76	2 + 7
500	40	81	2 + 8
550	41	86	2 + 9
600	42	91	2 + 10
650	44	91	2 + 10
700	45	96	2 + 11

Zalecany spadek: 10° C= 17,5 mm/(1 m wysięgu)

H1– wysokość słupa (STANDARD 240 cm)

H2– wysokość montażu przy ścianie

A– orientacyjna wysokość pakietu tkaniny po złożeniu

B– orientacyjna głębokość pakietu tkaniny po złożeniu

Ceny w PLN, ceny nie zawierają podatku VAT 23%, tolerancja wymiarów ± 2 cm  
 Producent zastrzega sobie możliwość dokonania zmian konstrukcyjnych bez wcześniejszego powiadomienia.  
 Ze względów technologicznych dopuszczalne są różnice w odcieniach kolorów, które nie podlegają reklamacji.

## PERGOLA PRZYŚCIENNA SOLO STANDARD



*Ceny w PLN, ceny nie zawierają podatku VAT 23%, tolerancja wymiarów  $\pm 2$  cm  
Producent zastrzega sobie możliwość dokonania zmian konstrukcyjnych bez wcześniejszego powiadomienia.  
Ze względu na technologiczne dopuszczalne są różnice w odcieniach kolorów, które nie podlegają reklamacji.*

## PERGOLA PRZYŚCIENNA SOLO STANDARD

ceny netto		szerokość całkowita [cm]									
wysięg całkowity [cm]		250	300	400	500	550	600	600	700	800	900
	250	22 528	22 918	25 977	28 869	36 740	37 130	38 131	39 911	44 528	49 367
	300	24 197	24 642	27 868	30 983	39 633	40 022	41 023	42 915	47 921	53 038
	350	24 531	25 031	28 424	31 595	40 300	40 801	41 802	43 693	48 867	54 151
	400	26 422	26 923	30 538	33 987	43 527	44 027	45 028	47 031	52 593	58 212
	450	27 868	28 480	32 263	35 934	46 419	46 975	47 977	50 035	56 042	61 938
	500	29 815	30 483	34 543	38 437	49 757	50 368	51 370	53 539	59 992	66 277
	550	30 705	31 428	35 711	39 828			53 150	55 486	62 217	68 780
	600	33 153	33 876	38 381	42 720			57 155	59 491	66 722	73 675
	650	33 486	34 321	38 882	43 332			57 933	60 325	67 723	74 732
700	34 376	35 211	40 050	44 723			59 658	62 217	69 948	77 291	
ilość prowadnic		2					3				
ilość słupów		2					3				

### STANDARD:

- tkanina Opatex
- napęd SOMFY IO z pilotem 5-o kanałowym
- daszek
- rynna odprowadzająca wodę
- blokada spływu wody na boki oraz rynna

### DOPLATY:

- tkanina:
  - Opatex Way, Opatex Deco: 57 zł/m<sup>2</sup>
  - Soltis Proof W96: 250 zł/m<sup>2</sup>
  - Fabriplan 650: 40 zł/m<sup>2</sup>
- kolor inny niż standardowy RAL + 15%, nie mniej niż 300 zł (termin może być wydłużony)
- kolor drewnopodobny + 50%
- nowy słup do 240 cm: 759 zł/szt.
- zwiększenie słupa: 316 zł/mb
- listwa startowa 50/120: 74 zł/mb
- mocowanie sufitowe (komplet): 647 zł
- belka pod screena z mocowaniem ściana-słup:
  - do 4 mb: 816 zł/szt.
  - do 5 mb: 984 zł/szt.
  - do 6 mb: 1125 zł/szt.
- belka przyścienna 20/120 (zalecana do screena montowanego w świetle, czyli między słupami): 62 zł/m
- belka przyścienna 50/120 (zalecana do screena montowanego na konstrukcji -nie w świetle konstrukcji): 138 zł/mb
- trójkąt zamykający (bez belki przyściennej):
  - do 4 mb: 1097 zł/szt
  - do 5 mb: 1350 zł/szt.
  - do 6mb: 1688 zł/szt.

### STANDARDOWY KOLOR (STRUKTURA):

RAL 9016 – biały  
 RAL 8017 – brązowy  
 RAL 7016 – antracytowy  
 Dodatkowo z wydłużonym terminem realizacji (ok + 7 dni):  
 RAL 1013 – kremowy  
 RAL 9006 – srebrny  
 RAL 8014 – brązowy (sepia)  
 RAL 7021 – antracytowy (czarny)  
 RAL 9005 – czarny

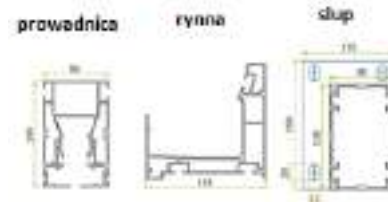

### OŚWIETLENIE LED:

- oświetlenie 1 punkt LED - SOMFY: 225 zł

### INFORMACJE:

- odporność wiatrowa 80 km/h
- kąt nachylenia 10

**UWAGA:** możliwość wykonania Pergoli Solo Standard o szerokości 1200 cm i wysięgu 900 cm – wycena indywidualna.

## PERGOLA WOLNOSTOJĄCA SOLO STANDARD

ceny netto		szerokość całkowita [cm]								
wysięg całkowity [cm]		250	300	400	500	600	700	800	900	
	250	29 036	30 149	33 987	37 269	50 424	55 820	58 434	63 273	
	300	31 428	32 596	36 601	40 106	54 373	60 158	62 884	68 002	
	350	31 762	32 986	37 158	40 773	55 152	61 048	63 830	69 114	
	400	34 432	35 656	40 106	43 944	59 602	65 888	68 780	74 398	
	450	35 934	37 213	41 830	45 891	62 550	69 225	72 229	78 125	
	500	37 825	39 216	44 111	48 394	65 943	73 008	76 178	82 464	
	550	40 161	41 608	46 669	51 175	69 837	77 235	80 517	87 081	
ilość prowadnic		2				3				
ilość słupów		4				6				

Ceny w PLN, ceny nie zawierają podatku VAT 23%, tolerancja wymiarów ± 2 cm  
 Producent zastrzega sobie możliwość dokonania zmian konstrukcyjnych bez wcześniejszego powiadomienia.  
 Ze względów technologicznych dopuszczalne są różnice w odcieniach kolorów, które nie podlegają reklamacji.

## PERGOLA LEVITA



*Ceny w PLN, ceny nie zawierają podatku VAT 23%, tolerancja wymiarów  $\pm 2$  cm  
Producent zastrzega sobie możliwość dokonania zmian konstrukcyjnych bez wcześniejszego powiadomienia.  
Ze względów technologicznych dopuszczalne są różnice w odcieniach kolorów, które nie podlegają reklamacji.*

## PERGOLA LEVITA

ceny netto		szerokość całkowita [cm]											
		250	300	350	400	450	500	550	600	650	700	750	800
wysięg całkowity [cm]	250	31074	32103	33673	34652	36440	38544	39499	40943	44051	48448	49673	52875
	300	31933	33016	34806	35949	37855	40501	41198	42722	45828	50426	51160	54703
	350	32989	34227	36111	37247	39271	41704	43008	44622	49516	53795	55065	59108
	400	33946	35140	37352	38466	40599	43471	44822	46527	50883	55554	57413	61187
	450	34992	36267	42005	43591	45135	48571	49976	52045	52799	57240	59132	63927
	500	36838	38728	43110	44656	45607	50858	51498	53876	55668	60538	62573	67001
	550	37772	39348	44690	46265	47790	51574	53312	55590	56900	62075	64139	69746
600	40902	42549	45721	48386	50024	53126	54890	57946	59360	64053	67202	71156	

ilość modułów	1	2
---------------	---	---

ceny netto		szerokość całkowita [cm]							
		850	900	950	1000	1050	1100	1150	1200
wysięg całkowity [cm]	250	53124	54279	55332	56288	57662	58985	60256	61482
	300	54968	56581	57580	59044	60452	61154	62414	63617
	350	59388	61170	62236	63851	65117	66871	68281	71142
	400	61483	63300	65042	65924	68289	68938	71224	72576
	450	64239	65341	67103	68778	70363	71861	73270	74595
	500	67329	69316	71206	72999	74303	76290	77789	80363
	550	70089	71181	73082	74876	76563	78139	80849	82266
600	71515	73575	75515	77339	79047	81926	83457	84867	

ilość modułów	3
---------------	---

### STANDARD:

- tkanina Opatex
- napęd z pilotem
- blokada spływu wody na boki
- rynna frontowa
- daszek
- listwa startowa

### DOPŁATY:

- tkanina:
  - Opatex Way, Opatex Deco: 57 zł/m<sup>2</sup>
  - Soltis Proof W96: 250 zł/m<sup>2</sup>
  - Fabriplan 650: 40 zł/m<sup>2</sup>
- kolor inny niż standardowy RAL + 15%, nie mniej niż 300 zł (termin może być wydłużony)
- kolor drewnopodobny + 50%
- listwa startowa: 74 zł/mb (min. 4m)
- mocowanie krokwiowe 350 zł/szt.

### STANDARDOWY KOLOR (STRUKTURA):

RAL 9016 – biały  
 RAL 8017 – brązowy  
 RAL 7016 – antracytowy  
 Dodatkowo z wydłużonym terminem realizacji (ok + 7 dni):  
 RAL 1013 – kremowy  
 RAL 9006 – srebrny  
 RAL 8014 – brązowy (sepia)  
 RAL 7021 – antracytowy (czarny)  
 RAL 9005 – czarny

### OŚWIETLENIE LED:

- oświetlenie LED – wycena indywidualna
- pilot 4-o kanałowy: 75 zł

### INFORMACJE:

- odporność wiatrowa 80 km/h



wysięg	S cm	200	250	300	350	400	450	500
min kąt nachylenia	P cm	45	50	60	65	75	80	90
ilość środkowych profili	X cm	2	3	4	5	6	7	8

Ceny w PLN, ceny nie zawierają podatku VAT 23%, tolerancja wymiarów ± 2 cm  
 Producent zastrzega sobie możliwość dokonania zmian konstrukcyjnych bez wcześniejszego powiadomienia.  
 Ze względów technologicznych dopuszczalne są różnice w odcieniach kolorów, które nie podlegają reklamacji.

## PERGOLA ARCO



## PERGOLA ARCO

ceny netto		szerokość całkowita [cm]												
		200	250	300	350	400	450	500	550	600	650	700	750	800
wysięg całkowity [cm]	200	29585	30972	32362	33767	35158	36554	42325	43729	45125	46511	47893	49307	50702
	250	30332	31776	33219	34645	36084	37528	43635	45079	46500	47948	49392	50840	52261
	300	31139	32636	34132	35638	37131	38637	45086	46568	48065	49567	51059	52560	54038
	350	32085	33696	35329	36958	38586	40224	47005	48639	50268	51901	53534	54298	56801
	400	32832	34514	36186	37854	39522	41194	48325	50007	51675	53343	55029	57906	58364
	450	33639	35360	37085	38806	40531	42247	49729	51450	53180	54896	56621	58351	60063
	500	34446	36224	38016	39795	41578	43361	51189	52962	54736	56514	58293	60071	61844
	550	35216	37084	39041	40835	42703	44577	52690	54568	56436	58305	60178	62051	63915
600	36023	37926	39856	41778	43704	45630	54089	55704	57936	59863	61793	63696	65622	

ilość modułów	1	2
---------------	---	---

ceny netto		szerokość całkowita [cm]						
		850	900	950	1000	1050	1100	1150
wysięg całkowity [cm]	200	55953	57450	58967	60465	61962	63460	64958
	250	57150	58664	60173	61691	63205	64714	66208
	300	58785	60356	61900	63448	64995	66539	68087
	350	60657	62258	63854	65451	67051	68652	70244
	400	63115	64820	66520	68230	69930	71631	73331
	450	64899	66652	68387	70145	71879	73637	75372
	500	66803	68596	70379	72185	73977	75765	77566
	550	68768	70623	72463	74299	76154	77999	79854
600	70780	72701	74627	76558	78461	80396	82318	

ilość modułów	3
---------------	---

### STANDARD:

- tkanina Opatex
- napęd z pilotem
- blokada spływu wody na boki
- rynna frontowa
- daszek
- listwa startowa

### DOPLĄTY:

- tkanina:
  - Opatex Way, Opatex Deco: 57 zł/m<sup>2</sup>
  - Soltis Proof W96: 250 zł/m<sup>2</sup>
  - Fabriplan 650: 40 zł/m<sup>2</sup>
- kolor inny niż standardowy RAL + 15%, nie mniej niż 300 zł (termin może być wydłużony)
- kolor drewnopodobny + 50%
- mocowanie krokwiowe 350 zł/szt.

### OŚWIETLENIE LED:

- oświetlenie LED – wycena indywidualna
- pilot 4–o kanałowy: 75 zł

### INFORMACJE:

- odporność wiatrowa 80 km/h

### STANDARDOWY KOLOR (STRUKTURA):

RAL 9016 – biały  
 RAL 8017 – brązowy  
 RAL 7016 – antracytowy  
 Dodatkowo z wydłużonym terminem realizacji (ok + 7 dni):  
 RAL 1013 – kremowy  
 RAL 9006 – srebrny  
 RAL 8014 – brązowy (sepia)  
 RAL 7021 – antracytowy (czarny)  
 RAL 9005 – czarny

P= wysokość tuku względem wysięgu S

wysokość tuku	P cm	45	50	75	90	110	145
wysięg	S cm	400	500	600	700	800	900

Ceny w PLN, ceny nie zawierają podatku VAT 23%, tolerancja wymiarów ± 2 cm  
 Producent zastrzega sobie możliwość dokonania zmian konstrukcyjnych bez wcześniejszego powiadomienia.  
 Ze względów technologicznych dopuszczalne są różnice w odcieniach kolorów, które nie podlegają reklamacji.

## PERGOLA LAMELOWA PREMIUM



## PERGOLA LAMELOWA PREMIUM



*Ceny w PLN, ceny nie zawierają podatku VAT 23% , tolerancja wymiarów  $\pm 2$  cm  
Producent zastrzega sobie możliwość dokonania zmian konstrukcyjnych bez wcześniejszego powiadomienia.  
Ze względów technologicznych dopuszczalne są różnice w odcieniach kolorów, które nie podlegają reklamacji.*

# PERGOLA LAMELOWA PREMIUM

Z ODPROWADZENIEM WODY – CZĘŚĆ DACHOWA Z OBROTOWYMI LAMELAMI

ceny netto								
ilość nóg	ilość lameli	długość [mm]	szerokość			długość [mm]	szerokość do 4600 mm	
			do 2000 mm	do 3000 mm	do 4000 mm			
2 nogi dla pergoli przysięciennej 4 nogi dla pergoli wolnostojącej	5	1124	9 676	11 061	12 446	1165	13 836	
	6	1315	10 523	12 049	13 573	1365	15 240	
	7	1506	11 371	13 035	14 699	1565	17 332	
	8	1697	12 218	14 023	15 826	1765	18 736	
	9	1888	13 065	15 009	16 953	1965	20 141	
	10	2079	14 256	16 682	18 765	2165	21 545	
	11	2270	15 103	17 668	19 892	2365	22 951	
	12	2461	15 951	18 656	21 018	2565	25 144	
	13	2652	17 141	19 642	22 145	2765	26 549	
	14	2843	17 989	20 630	23 272	2965	27 953	
	15	3034	19 178	22 302	25 290	3165	29 701	
	16	3225	20 025	23 290	26 417	3365	31 106	
	17	3416	20 872	24 276	27 544	3565	32 957	
	18	3607	22 166	25 264	28 670	3765	34 361	
	19	3798	23 014	26 250	29 797	3965	35 766	
	20	3989	23 861	27 238	30 924	4165	37 857	
	21	4180	24 706	29 012	32 736	4365	39 083	
	22	4371	25 707	29 822	33 685	4565	40 132	
	23	4562	26 554	30 452	34 455	4765	41 538	
	24	4753	27 401	31 440	35 582	4965	42 943	
	25	4944	28 249	32 426	36 709	5165	45 032	
	26	5135	29 096	33 414	38 521	5365	46 437	
	27	5326	30 628	35 086	39 648	5565	47 843	
	28	5517	31 476	36 073	40 774	5765	49 247	
	29	5708	32 462	37 060	41 901	5965	50 652	
	30	5899	33 170	38 048	43 028	6165	52 743	
	3 nogi dla pergoli przysięciennej 6 nóg dla pergoli wolnostojącej	31	6090	34 018	39 034	44 155	6365	58 598
		32	6281	35 550	40 707	45 967	6565	59 112
		33	6472	40 847	46 145	51 543	6765	60 516
		34	6663	41 695	47 131	52 670	6965	61 923
35		6854	42 542	48 119	53 797			
36		7045	43 389	49 105	54 924			

## DOPLĄTY:

- kolor inny niż standardowy RAL + 15%, nie mniej niż 300 zł (termin może być wydłużony)
- słup z mocowaniem, wysokość do 2800 mm wraz z poszerzoną stopą montażową: 2337 zł/szt.
- słup z mocowaniem, wysokość do 3500 mm wraz z poszerzoną stopą montażową: 3551 zł/szt.
- napęd SOMFY 24V z uchwytem z zasilaczem i odbiornikiem RTS lub IO: 5696 zł/zestaw
- napęd SOMFY 230V z uchwytem, z odbiornikiem RTS lub IO: 4194 zł/zestaw
- pilot 1-o kanałowy SOMFY RTS lub IO: 208 zł/szt.
- pilot 5-o kanałowy SOMFY RTS lub IO: 328 zł/szt.
- owiercanie pod montaż pergoli do ściany: 196 zł/mb
- poszerzona stopa montażowa – stal nierdzewna niemalowana pod montaż ukryty np. pod deskami tarasowymi: 356 zł/szt.

## OŚWIETLENIE LED:

- taśma LED wokół ramy, kolor biały, zasilacz i osobny pilot 24V, 10 W: 4628/zestaw
- odbiornik SOMFY RTS 500W umożliwia sterowanie LED i pergoli z jednego pilota SOMFY: 1424 zł/szt.
- Taśma LED kolor RGB, zasilacz i osobny pilot 24V, 15 W (dla Pergoli max 400x650 cm): 5874 zł/zestaw
- LED 24V w 1-ej lameli: zasilacz 150W (1 zasilacz / 3 lamele) odbiornik SIMU – zestaw umożliwia sterowanie LED i pergoli z jednego pilota SOMFY: 3115 zł/zestaw
- zastosowanie własnych zasilaczy do LED wyłącza LED z gwarancji
- owiercanie słupów pod dowolne oświetlenie klienta: 107 zł
- promiennik ciepła 2000W (sterowany osobnym pilotem) – powierzchnia grzewcza (wolna przestrzeń 5m<sup>2</sup>, częściowo osłonięta 6,5m<sup>2</sup>, osłonięta typu ogród zimowy 8,5m<sup>2</sup>): 5340 zł/zestaw

## INFORMACJE:

- szerokość lameli 217 mm
- odporność wiatrowa 120 km/h
- dopuszczalne obciążenie dachu 10 kg/m<sup>2</sup>
- w czasie opadów śniegu lamele muszą pozostać otwarte w pionie
- słup 150/150/4 mm
- rynna/konsola utrzymująca lamele: szer. 150 mm, wys. 220mm
- stopy poszerzone (za dopłatą) o podstawie 250 mm, o grubości 8 mm
- struktura drewna – wycena indywidualna
- zabudowa modułowa pergoli (więcej niż 2 pergole na jeden obiekt – wycena indywidualna)

## STANDARDOWY KOLOR (STRUKTURA):

RAL 9016 – biały  
 RAL 8017 – brązowy  
 RAL 7016 – antracytowy  
 Dodatkowo z wydłużonym terminem realizacji (ok + 7 dni):  
 RAL 1013 – kremowy  
 RAL 9006 – srebrny  
 RAL 8014 – brązowy (sepia)  
 RAL 7021 – antracytowy (czarny)  
 RAL 9005 – czarny

Ceny w PLN, ceny nie zawierają podatku VAT 23%, tolerancja wymiarów ± 2 cm

Producent zastrzega sobie możliwość dokonania zmian konstrukcyjnych bez wcześniejszego powiadomienia.

Ze względu na różnice w odcieniach kolorów, które nie podlegają reklamacji.

str. 31

# MARKIZY

## MARKIZA BALKONOWA / PORĘCZOWA

		ceny netto	szerokość [cm]						
			150	200	300	400	450	500	600
balkonowa	wysięg [cm]	80-100	1781	1960	2318	2676	2855	3034	3392
		120	1832	2021	2399	2777	2966	3155	3533
		150	1909	2113	2521	2929	3133	3338	3746
poręczowa	50	1917	2071	2380	2688	2842	2996	3304	
dopłata do kasety			722	890	1228	1566	1735	1903	2241

### STANDARD:

- tkanina REC
- napęd ręczny - korba
- wsporniki ścienne lub sufitowe

### DOPLĄTY:

- tkanina:
  - Giofex Irisun Solids: 30 zł/m<sup>2</sup>
  - Giofex Irisun Fire: 60 zł/m<sup>2</sup>
  - Dickson Orchestra: 45 zł/m<sup>2</sup>
  - Dickson Orchestra Max: 60 zł/m<sup>2</sup>
- napęd elektryczny wg tabeli z automatyką (markiza balkonowa)
- kolor inny niż standardowy RAL + 15%, nie mniej niż 300 zł (termin może być wydłużony)

### STANDARDOWY KOLOR (STRUKTURA):

RAL 9016 – biały  
 RAL 8017 – brązowy  
 RAL 7016 – antracytowy  
 Dodatkowo z wydłużonym terminem realizacji (ok + 7 dni):  
 RAL 1013 – kremowy  
 RAL 9006 – srebrny  
 RAL 8014 – brązowy (sepia)  
 RAL 7021 – antracytowy (czarny)  
 RAL 9005 – czarny

### INFORMACJE:

- odporność wiatrowa do 49 km/h
- brak falbany



Markiza balkonowa



Markiza poręczowa



Ceny w PLN, ceny nie zawierają podatku VAT 23%, tolerancja wymiarów ± 2 cm  
 Producent zastrzega sobie możliwość dokonania zmian konstrukcyjnych bez wcześniejszego powiadomienia.  
 Ze względów technologicznych dopuszczalne są różnice w odcieniach kolorów, które nie podlegają reklamacji.

## MARKIZA M1 (BEZ KASETY)

ceny netto	szerokość [cm]				
	wysięg ramion [cm]	240	300	360	420
150	3213	3491	3633	3984	4127
200		3592	3735	4120	4262
250		3694	3836	4255	4398

### STANDARD:

- tkanina REC
- napęd ręczny – korba
- wsporniki ścienne lub sufitowe
- falbana wys. 22 cm

### DOPLĄTY:

- tkanina
  - Giofex Irisun Solids: 30 zł/m<sup>2</sup>
  - Giofex Irisun Fire: 60 zł/m<sup>2</sup>
  - Dickson Orchestra: 45 zł/m<sup>2</sup>
  - Dickson Orchestra Max: 60 zł/m<sup>2</sup>
- napęd elektryczny wg tabeli z automatyką
- kolor inny niż standardowy RAL + 15%, nie mniej niż 300 zł (termin może być wydłużony)
- wsporniki krokwiowe: 95 zł/sztuka
- podpory belki frontowej: 700 zł/para (RAL 9006 – SREBRNY)

### STANDARDOWY KOLOR (STRUKTURA):

RAL 9016 – biały  
 RAL 8017 – brązowy  
 RAL 7016 – antracytowy  
 Dodatkowo z wydłużonym terminem realizacji (ok + 7 dni):  
 RAL 1013 – kremowy  
 RAL 9006 – srebrny  
 RAL 8014 – brązowy (sepia)  
 RAL 7021 – antracytowy (czarny)  
 RAL 9005 – czarny

### INFORMACJE:

- kąt nachylenia 15°
- odporność wiatrowa do 27 km/h



Ceny w PLN, ceny nie zawierają podatku VAT 23%, tolerancja wymiarów  $\pm 2$  cm

Producent zastrzega sobie możliwość dokonania zmian konstrukcyjnych bez wcześniejszego powiadomienia.

Ze względów technologicznych dopuszczalne są różnice w odcieniach kolorów, które nie podlegają reklamacji.

## MARKIZA M2 (BEZ KASETY)

ceny netto	szerokość [cm]									
	markiza złożona					markiza przedzielona				
wysięg [cm]	360	420	480	540	600	720	840	960	1080	1200
250	3482	3924	4089	4532	5970	6757	7933	8104	10527	11314
300		4133	4298	4774	6249	7070	7638	8522	10337	11158
350		4493	4659	5168	5965	7611	8212	9242	11091	11946

2 ramiona	3 ramiona	4 ramiona	5 ramion
-----------	-----------	-----------	----------

markiza z dłużycą w dwóch częściach i tkaniną nawiniętą po wysięgu

### STANDARD:

- tkanina REC
- napęd ręczny – korba
- wsporniki ścienne lub sufitowe
- falbana wys. 22 cm

### DOPLATY:

- tkanina
  - Giofex Irisun Solids: 30 zł/m<sup>2</sup>
  - Giofex Irisun Fire: 60 zł/m<sup>2</sup>
  - Dickson Orchestra: 45 zł/m<sup>2</sup>
  - Dickson Orchestra Max: 60 zł/m<sup>2</sup>
- napęd elektryczny wg tabeli z automatyką
- kolor inny niż standardowy RAL + 15%, nie mniej niż 300 zł (termin może być wydłużony)
- wsporniki krokwiowe: 95 zł/sztuka
- podpory belki frontowej: 700 zł para (RAL 9006 – SREBRNY)

### INFORMACJE:

- kąt nachylenia 15°
- odporność wiatrowa do 27 km/h

LED W RAMIONACH (cena za parę)		
wysięg	RAL 1013 RAL 9016 RAL 8017	RAL 7016 antracyt
250	750	750
300	820	820
350	1150	1150

Ramiona LED tylko z napędem IO

### STANDARDOWY KOLOR (STRUKTURA):

RAL 9016 – biały  
RAL 8017 – brązowy  
RAL 7016 – antracytowy  
Dodatkowo z wydłużonym terminem realizacji (ok + 7 dni):  
RAL 1013 – kremowy  
RAL 9006 – srebrny  
RAL 8014 – brązowy (sepia)  
RAL 7021 – antracytowy (czarny)  
RAL 9005 – czarny



## MARKIZA DUET

- 2x cena markizy M2 + koszt konstrukcji 6 600 zł
- ocynkowanie konstrukcji 2000 zł
- płyta betonowa 50x50x8 cm 40 zł/szt



Ceny w PLN, ceny nie zawierają podatku VAT 23%, tolerancja wymiarów ± 2 cm

Producent zastrzega sobie możliwość dokonania zmian konstrukcyjnych bez wcześniejszego powiadomienia.

Ze względów technologicznych dopuszczalne są różnice w odcieniach kolorów, które nie podlegają reklamacji.

## MARKIZA M3 (BEZ KASETY O WIĘKSZYM WYSIĘGU)

ceny netto	szerokość [cm]							
	markiza złożona				markiza przedzielona			
wysięg [cm]	480	540	600	720	840	960	1080	1200
300	4 728	5 238	6 029	7 590	8 282	9 752	10 354	11 119
400	6 396	6 940	7 732	10 092	10 818	11 532	13 724	14 523

markiza z dłużycą w dwóch częściach i tkaniną nawiniętą po wysięgu

2 ramiona    3 ramiona    4 ramiona

### STANDARD:

- tkanina REC
- napęd ręczny – korba
- wsporniki ścienne lub sufitowe
- falbana wys. 22 cm

### DOPŁATY:

- tkanina:
  - Gifex Irisun Solids: 30 zł/m<sup>2</sup>
  - Gifex Irisun Fire: 60 zł/m<sup>2</sup>
  - Dickson Orchestra: 45 zł/m<sup>2</sup>
  - Dickson Orchestra Max: 60 zł/m<sup>2</sup>
- napęd elektryczny wg tabeli z automatyką
- kolor inny niż standardowy RAL + 15%, nie mniej niż 300 zł (termin może być wydłużony)
- wsporniki krokwiowe: 95 zł/sztuka
- podpory belki frontowej: 700 zł/para (RAL 9006 – SREBRNY)

### STANDARDOWY KOLOR (STRUKTURA):

RAL 9016 – biały  
 RAL 8017 – brązowy  
 RAL 7016 – antracytowy  
 Dodatkowo z wydłużonym terminem realizacji (ok + 7 dni):  
 RAL 1013 – kremowy  
 RAL 9006 – srebrny  
 RAL 8014 – brązowy (sepia)  
 RAL 7021 – antracytowy (czarny)  
 RAL 9005 – czarny

### INFORMACJE:

- kąt nachylenia 15°
- odporność wiatrowa do 27 km/h

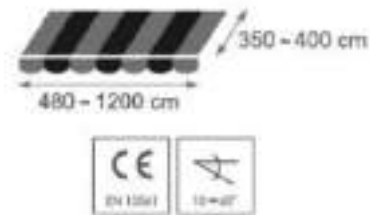

Przebiegnięto



## MARKIZA CASE (PÓŁKASETA)

ceny netto	szerokość [cm]							
	240	310	360	420	480	540	600	720
wysięg ramion [cm]	240	310	360	420	480	540	600	720
150	3756	4230	4568	5115	5453	7283	7164	8139
200		4331	4669	5250	5588	7452	7975	8342
250		4433	4771	5386	5724	6338	8144	9187
300				6666	5819	6157	6806	8611
350				6816	5955	6293	6975	7498
400					7312	7961	8677	9200

led w ramionach (cena za parę)		
wysięg	RAL 1013 RAL 9016 RAL 8017	RAL 7016 antracyt
250	750	750
300	820	820
350	1150	1150

\*Ramiona LED tylko z napędem IO

2 ramiona	3 ramiona	4 ramiona
-----------	-----------	-----------

### STANDARD:

- tkanina REC
- napęd ręczny – korba
- wsporniki ścienne lub sufitowe
- falbana wys. 22cm

### DOPLĄTY:

- tkanina:
  - Giefex Irisun Solids: 30 zł/m<sup>2</sup>
  - Giefex Irisun Fire: 60 zł/m<sup>2</sup>
  - Dickson Orchestra: 45 zł/m<sup>2</sup>
  - Dickson Orchestra Max: 60 zł/m<sup>2</sup>
- napęd elektryczny wg tabeli z automatyką
- kolor inny niż standardowy RAL +15%, nie mniej niż 300 zł (termin może być wydłużony)
- wsporniki krokwiowe: 95 zł/sztuka
- podpory belki frontowej: 700 zł/para (RAL 9006 – SREBRNY)

### STANDARDOWY KOLOR (STRUKTURA):

RAL 9016 – biały  
RAL 8017 – brązowy  
RAL 9006 – srebrny  
RAL 7016 – antracytowy

### INFORMACJE:

- kąt nachylenia 15°
- odporność wiatrowa do 27 km/h

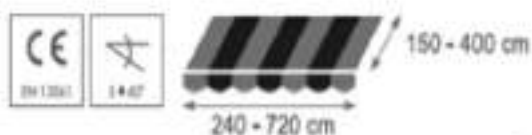

Ceny w PLN, ceny nie zawierają podatku VAT 23%, tolerancja wymiarów ± 2 cm  
Producent zastrzega sobie możliwość dokonania zmian konstrukcyjnych bez wcześniejszego powiadomienia.  
Ze względów technologicznych dopuszczalne są różnice w odcieniach kolorów, które nie podlegają reklamacji.

## MARKIZA FULL CASE RECTA (PEŁNA KASETA)

ceny netto	szerokość [cm]				
wysięg ramion [cm]	300	360	420	480	540
150	5128	5593	6712	6761	7801
200	5326	5801	6959	7009	8088
250	5514	5930	7425	7474	8603
300			7652	7702	8900

### STANDARD:

- tkanina REC
- napęd Came AW5 (Y5050A151KLA)
- pilot 1-o kanałowy (001YE0144)
- wsporniki ścienne lub sufitowe

### DOPLĄTY:

- tkanina:
  - Giofex Irisun Solids: 30 zł/m<sup>2</sup>
  - Giofex Irisun Fire: 60 zł/m<sup>2</sup>
  - Dickson Orchestra: 45 zł/m<sup>2</sup>
  - Dickson Orchestra Max: 60 zł/m<sup>2</sup>
- napęd elektryczny wg tabeli z automatyką
- kolor inny niż standardowy RAL +15%, nie mniej niż 300 zł (termin może być wydłużony)
- wsporniki krokwiowe: 95 zł/sztuka
- podpory belki frontowej: 700 zł/para (RAL 9006 – SREBRNY)

### INFORMACJE:

- kąt nachylenia 15°
- odporność wiatrowa do 27 km/h

### STANDARDOWY KOLOR (STRUKTURA):

RAL 9016 – biały  
 RAL 8017 – brązowy  
 RAL 7016 – antracytowy  
 Dodatkowo z wydłużonym terminem realizacji (ok + 7 dni):  
 RAL 1013 – kremowy  
 RAL 9006 – srebrny  
 RAL 8014 – brązowy (sepia)  
 RAL 7021 – antracytowy (czarny)  
 RAL 9005 – czarny

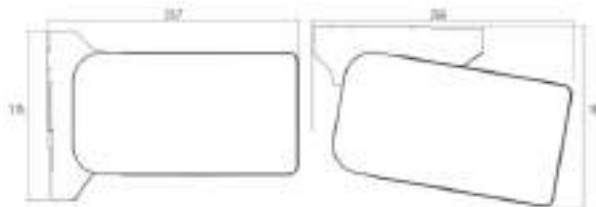

Ceny w PLN, ceny nie zawierają podatku VAT 23%, tolerancja wymiarów ± 2 cm

Producent zastrzega sobie możliwość dokonania zmian konstrukcyjnych bez wcześniejszego powiadomienia.

Ze względów technologicznych dopuszczalne są różnice w odcieniach kolorów, które nie podlegają reklamacji.

## MARKIZA FULL CASE OVAL (PEŁNA KASETA)



*Ceny w PLN, ceny nie zawierają podatku VAT 23% , tolerancja wymiarów  $\pm 2$  cm  
Producent zastrzega sobie możliwość dokonania zmian konstrukcyjnych bez wcześniejszego powiadomienia.  
Ze względów technologicznych dopuszczalne są różnice w odcieniach kolorów, które nie podlegają reklamacji.*

## MARKIZA FULL CASE OVAL (PEŁNA KASETA)

ceny netto	szerokość [cm]										
	wyсіęg ramion [cm]	250	300	350	400	450	500	550	600	650	700
150	8694	10303	11032	11923	13369	13543	14989	15162	18196	18206	
200	8911	10557	11285	12213	13659	13870	15316	15527	18631	18642	
250			11504	12470	13916	14163	15609	15857	19015	19026	
300			11875	12877	14323	14608	16054	16339	19627	19638	
350						14924	16370	16692	20046	20057	

### STANDARD:

- tkanina REC
- napęd ręczny – korba
- wsporniki ścienne lub sufitowe

### STANDARDOWY KOLOR (STRUKTURA):

RAL 9016 – biały  
RAL 8017 – brązowy  
RAL 7016 – antracytowy

### DOPLĄTY:

- tkanina:
  - Giofex Irisun Solids: 30 zł/m<sup>2</sup>
  - Giofex Irisun Fire: 60 zł/m<sup>2</sup>
  - Dickson Orchestra: 45 zł/m<sup>2</sup>
  - Dickson Orchestra Max: 60 zł/m<sup>2</sup>
- napęd elektryczny wg tabeli z automatyką
- kolor inny niż standardowy RAL +15%, nie mniej niż 300 zł (termin może być wydłużony)
- rozwijany wolant do 120 cm wys. za pomocą korby: 1050 zł/mb (max 6m szer.)
- możliwość wykonania markizy o szerokości 9 m – wycena indywidualna

### INFORMACJE:

- kąt nachylenia 15°
- odporność wiatrowa do 27 km/h

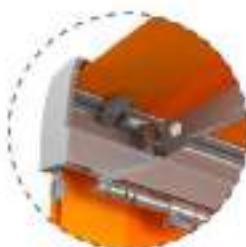

# AUTOMATYKA DO MARKIZ TARASOWYCH

## Markiza bez kasety /w półkasecie

INEL			
napęd + przelącznik	Szerokość [cm]	Numer katalogowy	Cena
	<b>bez awaryjnej korby</b>		
<600	N40	464	
<b>z awaryjną korbą</b>			
<600	N50NHK	574	
>600	N100NHK	928	
napęd + pilot 1-o kanał.	<b>bez awaryjnej korby</b>		
	<600	N40R	633
	<b>z awaryjną korbą</b>		
	<600	N50R NHK	784
	<b>CAME</b>		
<700	Y5050A121MOR	423	
<700	Y5050A121KL	523	

## Markiza pełna kaseta

INEL			
napęd + przelącznik	Szerokość [cm]	Numer katalogowy	Cena
	<b>bez awaryjnej korby</b>		
<600	N40	464	
<b>z awaryjną korbą</b>			
<600	N50NHK	574	
napęd + pilot 1-o kanał.	<b>bez awaryjnej korby</b>		
	<600	N40R	633
	<b>z awaryjną korbą</b>		
	<600	N50R NHK	784
	<b>CAME</b>		
<700	Y5050A151KLA	483	

Opcjonalne sterowanie INEL	Numer katalogowy	Cena
Czujnik wstrząsowy INEL RTS	RCW-01	422
Pilot 5-o kanałowy	PIL-05DL	196
Pilot 9-o kanałowy	PIL-09DL	220
Opcjonalne sterowanie CAME	Numer katalogowy	Cena
Czujnik wstrząsowy CAME RTS	001YE0113	230
Pilot 15-o kanałowy	001YE0149	110

## Markiza bez kasety / w półkasecie / pełna kaseta

SOMFY			
napęd + pilot	Nazwa	Numer katalogowy	Cena
	<b>bez korby</b>		
	Sunilus 50 IO	1161184	2051
<b>NHK (z korbą)</b>			
	LT50 Mariner 40/17	1049019	1760
	Sunea 50 CSI IO 50/12	1118213	2550

Opcjonalne sterowanie	SOMFY	
Czujnik wstrząsowy Eolis 3D WireFree IO	9016355	796
Pilot 1-kanałowy Situo IO	1870312	233
Pilot 5-kanałowy Situo IO	1870328	367
Pilot 5-kanałowy Situo Variation IO	1870363	403
Wyłącznik ścienny Amy 1 z ramką IO	1871058	226

Ceny w PLN, ceny nie zawierają podatku VAT 23% , tolerancja wymiarów ± 2 cm  
 Producent zastrzega sobie możliwość dokonania zmian konstrukcyjnych bez wcześniejszego powiadomienia.  
 Ze względów technologicznych dopuszczalne są różnice w odcieniach kolorów, które nie podlegają reklamacji.

## MARKIZY KOSZOWE



*Ceny w PLN, ceny nie zawierają podatku VAT 23%, tolerancja wymiarów  $\pm 2$  cm  
Producent zastrzega sobie możliwość dokonania zmian konstrukcyjnych bez wcześniejszego powiadomienia.  
Ze względów technologicznych dopuszczalne są różnice w odcieniach kolorów, które nie podlegają reklamacji.*

# MARKIZY KOSZOWE

## Markiza koszowa typ A,B

ceny netto	szerokość [cm]											wysięg [cm]	
	100	150	200	250	300	350	400	450	500	550	600		
60	1847	1995	2173	2320	2498	2646	2824	2971	3149	3297	3475	TYP A 3 POLA	
70	1885	2032	2210	2358	2536	2683	2861	3009	3187	3334	3512		
80	1922	2070	2248	2395	2573	2721	2899	3046	3224	3372	3550		
90	1960	2107	2285	2433	2611	2758	2936	3084	3262	3410	3588		
100	1997	2145	2323	2471	2649	2796	2974	3122	3300	3447	3625	TYP A 4 POLA	
110	2205	2370	2566	2732	2928	3093	3289	3454	3650	3815	4011		
120	2243	2408	2604	2769	2965	3131	3326	3492	3688	3853	4049		
130	2280	2446	2642	2807	3003	3168	3364	3529	3725	3891	4086		
140	2318	2483	2679	2845	3040	3206	3402	3567	3763	3928	4124		

Brak możliwości składania linkowego, Indywidualny koszt transportu

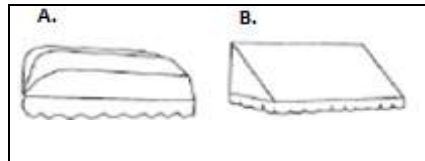

## Markiza koszowa typ C

ceny netto	szerokość [cm]					wysięg [cm]	
	150	200	250	300	350		
60	2406					TYP C 3 POLA	
70	2466						
80		2936					
90		2996	3374			TYP C 4 POLA	
100		3057	3435	3844			
110			3928	4412	4866		
120			3988	4473	4926		
130			4049	4533	4987		
140				4594	5048		

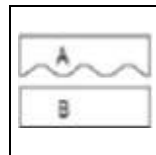
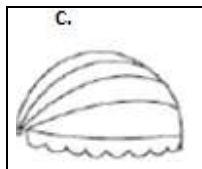

### STANDARD:

- tkanina REC
- markizy nie składane
- aluminium srebrne (nielakierowane)

### DOPLĄTY:

- tkanina: [dopłata liczona w następujący sposób:  $((2 \times \text{wysięg}) + (1 \times \text{szerokość})) \times 2 = X \text{ m}^2$   
Przykład: Markiza o szer. 2,3 m i wys. 0,7 m =  $((2 \times 0,7) + (1 \times 2,3)) \times 2 = 7,4 \text{ m}^2$ 
  - Giofex Irisun Solids: 30 zł/m<sup>2</sup>
  - Giofex Irisun Fire: 60 zł/m<sup>2</sup>
  - Dickson Orchestra: 45 zł/m<sup>2</sup>
  - Dickson Orchestra Max: 60 zł/m<sup>2</sup>
  - Precontraint 302: 76 zł/m<sup>2</sup>
- poszycie markiz koszowych oraz wymiana w tym uszczelki: 65% ceny markiz koszowych typ A, B (typ C według cen typu A, B)
- system składania linkowego typ A,C: 150 zł
- nadruk (w tym kolor): 250 zł/mb jednego pola lub falbany (min. przeliczeniowa 150 cm), gwarancja na nadruk 2 lata  
UWAGA: do rzeczywistego wymiaru nadruku zawsze dodajemy 100 cm na rozbieg
- lakierowanie w dowolny kolor standardowy RAL: 300 zł/kpl.
- zwiększenie falbany: 10 zł/mb szerokości za 10 cm wysokości
- prosty projekt: 250 zł – nie podlega rabatowaniu, projekt skomplikowany – wycena indywidualna

### INFORMACJE:

- transport liczony jako gabaryt
- dla prawidłowego nadruku należy przesłać projekt w odpowiednim pliku graficznym
- do celów transportowych typ A oraz C są zawsze złożone
- przy wyliczaniu nadruku przyjmujemy szerokość markizy, po otrzymaniu nadruku rozliczamy rzeczywistą szerokość nadruku + 100 cm
- dopuszcza się inny wysięg w porównaniu do wysokości w następujących typach markiz: typ A nieskładana, typ B
- pozostałe typy markiz muszą mieć taką samą wartość wysięgu i wysokości
- wyliczając cenę markizy o różnym wysięgu i wysokości, przyjmujemy jej większą wartość

Ceny w PLN, ceny nie zawierają podatku VAT 23%, tolerancja wymiarów ± 2 cm

Producent zastrzega sobie możliwość dokonania zmian konstrukcyjnych bez wcześniejszego powiadomienia.

Ze względów technologicznych dopuszczalne są różnice w odcieniach kolorów, które nie podlegają reklamacji.

## VERANDA



*Ceny w PLN, ceny nie zawierają podatku VAT 23%, tolerancja wymiarów  $\pm 2$  cm  
Producent zastrzega sobie możliwość dokonania zmian konstrukcyjnych bez wcześniejszego powiadomienia.  
Ze względów technologicznych dopuszczalne są różnice w odcieniach kolorów, które nie podlegają reklamacji.*

# VERANDA

		szerokość [cm]								
		Veranda STANDARD						Veranda NOVA		
ceny netto		200	250	300	350	400	450	500	550	600
wysięg [cm]	150								11618	11749
	200	6543	7083	7623	8163	10165	10705	11041	11791	11957
	250	6867	7437	8006	8576	10607	11177	11674	12424	12625
	300	7270	7870	8470	9069	11130	11730	12018	12768	13003
	350	7594	8224	8853	9483	11573	12203	12823	13573	13842
	400	7998	8657	9316	9976	12096	12691	12996	13745	14050
	450	12027	9011	9700	10389	12705	13461	13800	14550	14889
	500	12097	9444	10163	12470	12844	13599	13973	14723	15096
	550	12797	13205	13205	13205	13613	14369	14777	15527	15935
600	12866	13309	13309	13309	13752	14508	14950	15700	16143	

\*Minimalna wielkość modułu 150x150 cm

## STANDARD:

- tkanina Soltis 86 lub Soltis 92
- napęd elektryczny (za dopłatą)

## DOPLĄTY:

- Veranda STANDARD:
  - napęd CAME Klimt 5 RTS (Y5040A151KL) 40Nm/15 rpm: 408 zł
  - napęd CAME Modrian 5 przewodowy (Y5040A151MO) z przełącznikiem (Impresja): 204 zł
  - napęd SOMFY Altus 50 RTS 40/17 (1049447): 1747 zł
  - napęd SOMFY LT 50 Apollo 35/17 przewodowy (1047025) z przełącznikiem: 1222 zł
  - napęd SOMFY Altus RS 50 IO 40/12 (1134065): 1272 zł
- Veranda NOVA:
  - napęd CAME Klimt 6 RTS 80/12 (Y6080A121KL): 714 zł
  - napęd CAME Modrian 6 przewodowy (Y6080A121MO) z przełącznikiem (Impresja): 348 zł
  - napęd SOMFY Altus 60 RTS 85/17 (1165102): 2084 zł
  - napęd SOMFY LT 50 Apollo 35/17 przewodowy (1047025) z przełącznikiem: 1222 zł
  - napęd SOMFY Altus RS 60 IO 85/17 (1187014): 1896 zł
- pilot CAME 1–o kanałowy (001YE00144): 95 zł
- pilot CAME 15–o kanałowy (001YE0145): 110 zł
- czujnik pogodowy wiatr/słońce RTS CAME (809XG-0110): 320 zł
- czujnik wiatrowy do fasady Eolis WireFree IO SOMFY (1816084): 662 zł
- pilot SOMFY 1–o kanałowy Situo IO Pure II (1870312): 233 zł
- pilot SOMFY 5–o kanałowy Situo IO Pure II (1870328): 367 zł
- kolor inny niż standardowy RAL +15%, nie mniej niż 300 zł (termin może być wydłużony)
- kolor drewnopodobny + 50%
- belka podpierająca materiał po szerokości Verandy dla wysięgu powyżej 400 cm (tylko dla Veranda NOVA):
  - dla szerokości 400 cm: 968 zł/szt.
  - dla szerokości 500 cm: 1116 zł/szt.
  - dla szerokości 600 cm: 1264 zł/szt.

## STANDARDOWY KOLOR (STRUKTURA):

RAL 9016 – biały  
 RAL 8017 – brązowy  
 RAL 7016 – antracytowy  
 Dodatkowo z wydłużonym terminem realizacji (ok + 7 dni):  
 RAL 1013 – kremowy  
 RAL 9006 – srebrny  
 RAL 8014 – brązowy (sepia)  
 RAL 7021 – antracytowy (czarny)  
 RAL 9005 – czarny

## INFORMACJE:

- zastosowanie przeciwśoneczne
- kąt nachylenia – działa w każdej pozycji (nie stosować na deszcz)
- odporność wiatrowa 49 km/h
- prowadnice skrajne nie regulowane

**Uwaga:** W przesłonie Veranda zastosowano system naciągu utrzymujący stałe napięcie tkaniny. Powstała siła może wpływać na ugięcie rury powodując powstanie trwałych zagnieceń na tkaninie, spowodowanych nawijaniem się marszczącej tkaniny na rurę. Efekt ten nasila się wraz ze wzrostem szerokości rolety. W przypadku występowania systemu o dużych wymiarach, z ciężkimi tkaninami lub montażu poziomego może wystąpić efekt ugięcia tkaniny. Powyższe zjawiska nie wpływają na prawidłowe funkcjonowanie rolet i nie podlegają reklamacji.

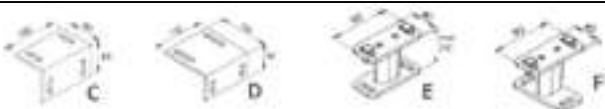

Ceny w PLN, ceny nie zawierają podatku VAT 23%, tolerancja wymiarów  $\pm 2$  cm

Producent zastrzega sobie możliwość dokonania zmian konstrukcyjnych bez wcześniejszego powiadomienia.

Ze względów technologicznych dopuszczalne są różnice w odcieniach kolorów, które nie podlegają reklamacji.

## ZABUDOWA PIONOWA (SZKŁO / POLIWĘGLAN)

### CENA:

- zabudowa szklana przesuwana, bez ramowa, szyba hartowana, przezroczysta 10 mm:
  - 50 – 120 cm wysokości: 1600 zł/mb
  - 121 – 220 cm wysokości: 1940 zł/mb
  - 221 – 280 cm wysokości: 2200 zł/mb
- zabudowa stała w ramie aluminiowej z szybą 10 mm (do 4 m<sup>2</sup>) minimalna przeliczeniowa 1,5 m<sup>2</sup>: 1268 zł/m<sup>2</sup>
- zabudowa stała w ramie aluminiowej z poliwęglanem 16 mm (do 5 m<sup>2</sup>) minimalna przeliczeniowa 1,5 m<sup>2</sup>: 400 zł/m<sup>2</sup>

### DOPLĄTY:

- szkło 12 mm przezroczyste (dopłata do zabudowy 10 mm przezroczystej): 114 zł/m<sup>2</sup>
- szkło 10 mm satyna/mat (dopłata do zabudowy 10 mm przezroczystej): 362 zł/m<sup>2</sup>
- szkło 12 mm satyna/mat (dopłata do zabudowy 10 mm przezroczystej): 726 zł/m<sup>2</sup>
- nowa tafla szkła przezroczysta:
  - 10 mm: 368 zł/m<sup>2</sup>
  - 12 mm: 482 zł/m<sup>2</sup>
- nowa tafla szkła satyna/mat:
  - 10 mm: 730 zł/m<sup>2</sup>
  - 12 mm: 1094 zł/m<sup>2</sup>
- kolor inny niż standardowy RAL + 15%, nie mniej niż 300 zł (termin może być wydłużony)
- kolor drewnopodobny + 50%
- zamek z kluczykiem (2 zamki na 1 zabudowę): 389 zł/szt.
- klamka okrągła (może być 1 lub 2 klamki na 1 zabudowę): 218 zł/szt.
- wózek regulowany do 80 kg: 34 zł/szt.
- belka 50/120 do zabudowy trójkąta: 130 zł/mb
- kątownik 40x40 (110mm): 2,6 zł/szt.
- stojak pod szkło: 300 zł/szt.

### STANDARDOWY KOLOR (STRUKTURA):

RAL 9016 – biały  
RAL 8017 – brązowy  
RAL 7016 – antracytowy  
Dodatkowo z wydłużonym terminem realizacji (ok + 7 dni):  
RAL 1013 – kremowy  
RAL 9006 – srebrny  
RAL 8014 – brązowy (sepia)  
RAL 7021 – antracytowy (czarny)  
RAL 9005 - czarny

### INFORMACJE:

- w standardzie szkło hartowane przezroczyste, nie klejone (na życzenie klienta, może być klejone, lecz krawędź szyby może nie być idealnie równa przy sklejeniu obu tafli)
- poliwęglan komorowy przezroczysty, mleczny, dymiony, antracytowy
- szyby przesuwne są z prawej i lewej strony, na jedną zabudowę należy zastosować 2 zamki
- w miejscu o silnym natężeniu wiatru, zalecane jest użycie szyby 12 mm przy powierzchni powyżej 2,4 m<sup>2</sup> tafli szkła
- w segmencie zabudowy przesuwnej między szybami stosuje się uszczelkę silikonową naklejaną na krawędź szkła (po ówczesnym odtuszczeniu krawędzi szkła)
- maksymalna wysokość segmentu z ościeżnicą górną i dolną 2800 mm
- minimalna szerokość skrzydła w zabudowie przesuwnej 800 mm, maksymalna szerokość skrzydła 1200 mm
- maksymalna długość pojedynczego segmentu zabudowy przesuwnej 6780 mm



# SCREENY ZIP

## ZIP 100

ceny netto	szerokość całkowita [cm]															
	120	140	160	180	200	220	240	260	280	300	320	340	360	380	400	
wysokość [cm]	100	2 245	2 361	2 477	2 593	2 709	2 825	2 940	3 056	3 172	3 288	3 404	3 520	3 636	3 752	3 868
	110	2 279	2 396	2 514	2 632	2 750	2 868	2 985	3 103	3 221	3 339	3 456	3 574	3 692	3 810	3 927
	120	2 313	2 432	2 552	2 671	2 791	2 911	3 030	3 150	3 269	3 389	3 508	3 628	3 748	3 867	3 987
	130	2 346	2 468	2 589	2 711	2 832	2 954	3 075	3 196	3 318	3 439	3 561	3 682	3 803	3 925	4 046
	140	2 380	2 504	2 627	2 750	2 873	2 997	3 120	3 243	3 366	3 489	3 613	3 736	3 859	3 982	4 106
	150	2 414	2 539	2 664	2 789	2 914	3 040	3 165	3 290	3 415	3 540	3 665	3 790	3 915	4 040	4 165
	160	2 448	2 575	2 702	2 829	2 956	3 083	3 209	3 336	3 463	3 590	3 717	3 844	3 971	4 097	4 224
	170	2 482	2 611	2 739	2 868	2 997	3 125	3 254	3 383	3 512	3 640	3 769	3 898	4 026	4 155	4 284
	180	2 516	2 646	2 777	2 907	3 038	3 168	3 299	3 429	3 560	3 691	3 821	3 952	4 082	4 213	4 343
	190	2 550	2 682	2 815	2 947	3 079	3 211	3 344	3 476	3 608	3 741	3 873	4 005	4 138	4 270	4 402
	200	2 584	2 718	2 852	2 986	3 120	3 254	3 389	3 523	3 657	3 791	3 925	4 059	4 193	4 328	4 462
	210	2 618	2 754	2 890	3 026	3 162	3 297	3 433	3 569	3 705	3 841	3 977	4 113	4 249	4 385	4 521
	220	2 652	2 789	2 927	3 065	3 203	3 340	3 478	3 616	3 754	3 892	4 029	4 167	4 305	4 443	4 580
	230	2 686	2 825	2 965	3 104	3 244	3 383	3 523	3 663	3 802	3 942	4 081	4 221	4 361	4 500	4 640
	240	2 719	2 861	3 002	3 144	3 285	3 426	3 568	3 709	3 851	3 992	4 134	4 275	4 416	4 558	4 699
	250	2 753	2 897	3 040	3 183	3 326	3 469	3 613	3 756	3 899	4 042	4 186	4 329	4 472	4 615	4 759
	260	2 787	2 932	3 077	3 222	3 367	3 512	3 658	3 803	3 948	4 093	4 238	4 383	4 528	4 673	4 818
	270	2 821	2 968	3 115	3 262	3 409	3 555	3 702	3 849	3 996	4 143	4 290	4 437	4 584	4 730	4 877
	280	2 855	3 004	3 152	3 301	3 450	3 598	3 747	3 896	4 045	4 193	4 342	4 491	4 639	4 788	4 937
	290	2 889	3 039	3 190	3 340	3 491	3 641	3 792	3 942	4 093	4 243	4 394	4 544	4 695	4 845	4 996
300	2 923	3 075	3 228	3 380	3 532	3 684	3 837	3 989	4 141	4 294	4 446	4 598	4 751	4 903	5 055	

### STANDARD:

- tkanina Screen Standard
- silnik INEL (N-20REX) z pilotem 1-o kanałowym (PIL-01DLX)
- prowadnice ZIP (szerokość 35 mm, głębokość 45 mm)

### DOPLATY:

- tkanina:
  - Screen Serge 100: 186 zł/m<sup>2</sup>
  - Screen Serge 600: 176 zł/m<sup>2</sup>
  - Soltis 86: 79 zł/m<sup>2</sup>
  - Soltis 92: 109 zł/m<sup>2</sup>
  - Cristal Trio (0% skurczu): 24 zł/m<sup>2</sup>
- pilot INEL 5-o kanałowy (PIL-05DLX): 260 zł
- napęd SOMFY Maestria 50 IO 10/17 (1111194): 1222 zł
- pilot SOMFY 1-o kanałowy (1870312): 233 zł
- centrala INEL SMART: 738 zł
- czujnik wiatrowy do fasady Eolis WireFree IO (1816084): 622 zł
- kolor inny niż standardowy RAL + 15%, nie mniej niż 300 zł (termin może być wydłużony)
- kolor drewnopodobny + 50%
- prowadnica ZIP (szerokość 35 mm, głębokość 45 mm): 91 zł/mb
- wymiana tkaniny screenowej w systemie ZIP 65% ceny z tabeli ZIP 100
- screen bez systemu ZIP (bez suwaków): minus 100 zł x wysokość screena

### STANDARDOWY KOLOR (STRUKTURA):

RAL 9016 – biały  
 RAL 8017 – brązowy  
 RAL 7016 – antracytowy  
 Dodatkowo z wydłużonym terminem realizacji (ok + 7 dni):  
 RAL 1013 – kremowy  
 RAL 9006 – srebrny  
 RAL 8014 – brązowy (sepia)  
 RAL 7021 – antracytowy (czarny)  
 RAL 9005 – czarny

### INFORMACJE:

- odporność wiatrowa 49 km/h



Ceny w PLN, ceny nie zawierają podatku VAT 23%, tolerancja wymiarów ± 2 cm  
 Producent zastrzega sobie możliwość dokonania zmian konstrukcyjnych bez wcześniejszego powiadomienia.  
 Ze względów technologicznych dopuszczalne są różnice w odcieniach kolorów, które nie podlegają reklamacji.

## ZIP 120

ceny netto	szerokość całkowita ( cm )																		
	140	160	180	200	220	240	260	280	300	320	340	360	380	400	420	440	460	480	500
100	2 445	2 568	2 692	2 815	2 938	3 061	3 184	3 308	3 431	3 554	3 677	3 800	3 924	4 047	4 170	4 293	4 417	4 540	4 663
120	2 527	2 654	2 781	2 908	3 035	3 161	3 288	3 415	3 542	3 669	3 796	3 923	4 049	4 176	4 303	4 430	4 557	4 684	4 811
140	2 609	2 740	2 870	3 001	3 131	3 262	3 392	3 523	3 653	3 784	3 914	4 045	4 175	4 306	4 436	4 567	4 697	4 828	4 958
160	2 691	2 826	2 960	3 094	3 228	3 362	3 496	3 630	3 764	3 899	4 033	4 167	4 301	4 435	4 569	4 703	4 837	4 972	5 106
180	2 774	2 911	3 049	3 187	3 325	3 462	3 600	3 738	3 876	4 013	4 151	4 289	4 427	4 564	4 702	4 840	4 978	5 115	5 253
200	2 856	2 997	3 138	3 280	3 421	3 563	3 704	3 845	3 987	4 128	4 270	4 411	4 552	4 694	4 835	4 977	5 118	5 259	5 401
220	2 938	3 083	3 228	3 373	3 518	3 663	3 808	3 953	4 098	4 243	4 388	4 533	4 678	4 823	4 968	5 113	5 258	5 403	5 548
240	3 020	3 168	3 317	3 466	3 614	3 763	3 912	4 060	4 209	4 358	4 506	4 655	4 804	4 952	5 101	5 250	5 398	5 547	5 696
260	3 102	3 254	3 407	3 559	3 711	3 863	4 016	4 168	4 320	4 473	4 625	4 777	4 930	5 082	5 234	5 386	5 539	5 691	5 843
280	3 184	3 340	3 496	3 652	3 808	3 964	4 120	4 276	4 432	4 587	4 743	4 899	5 055	5 211	5 367	5 523	5 679	5 835	5 991
300	3 266	3 426	3 585	3 745	3 904	4 064	4 224	4 383	4 543	4 702	4 862	5 021	5 181	5 341	5 500	5 660	5 819	5 979	6 138
320	3 348	3 511	3 675	3 838	4 001	4 164	4 327	4 491	4 654	4 817	4 980	5 144	5 307	5 470	5 633	5 796	5 960	6 123	6 286
340	3 430	3 597	3 764	3 931	4 098	4 265	4 431	4 598	4 765	4 932	5 099	5 266	5 432	5 599	5 766	5 933	6 100	6 267	6 434
360	3 512	3 683	3 853	4 024	4 194	4 365	4 535	4 706	4 876	5 047	5 217	5 388	5 558	5 729	5 899	6 070	6 240	6 411	6 581
380	3 594	3 769	3 943	4 117	4 291	4 465	4 639	4 813	4 987	5 162	5 336	5 510	5 684	5 858	6 032	6 206	6 380	6 555	6 729
400	3 677	3 854	4 032	4 210	4 388	4 565	4 743	4 921	5 099	5 276	5 454	5 632	5 810	5 987	6 165	6 343	6 521	6 698	6 876

### STANDARD:

- tkanina Screen Standard
- silnik INEL (N-20REX) z pilotem 1-o kanałowym (PIL-01DLX)
- prowadnice ZIP (szerokość 35 mm, głębokość 45 mm)

### DOPŁATY:

- tkanina:
  - Screen Serge 100: 186 zł/m<sup>2</sup>
  - Screen Serge 600: 176 zł/m<sup>2</sup>
  - Soltis 86: 79 zł/m<sup>2</sup>
  - Soltis 92: 109 zł/m<sup>2</sup>
  - Cristal Trio (0% skurczu): 24 zł/m<sup>2</sup>
- pilot INEL 5-o kanałowy (PIL-05DLX): 260 zł
- napęd SOMFY Maestria 50 IO 10/17 (1111194): 1222 zł
- pilot SOMIFY 1-o kanałowy (1870312): 233 zł
- centrala INEL SMART: 738 zł

- czujnik wiatrowy do fasady Eolis WireFree IO (1816084): 622 zł
- kolor inny niż standardowy RAL + 15%, nie mniej niż 300 zł (termin może być wydłużony)
- kolor drewnopodobny + 50%
- prowadnica ZIP (szerokość 35 mm, głębokość 45 mm): 91 zł/mb
- wymiana tkaniny screenowej w systemie ZIP 65% ceny tabeli ZIP 120
- screen bez systemu ZIP (bez suwaków): minus 100 zł x wysokość screena

### INFORMACJE:

- odporność wiatrowa 49 km/h

### STANDARDOWY KOLOR (STRUKTURA):

- RAL 9016 – biały
- RAL 8017 – brązowy
- RAL 7016 – antracytowy
- Dodatkowo z wydłużonym terminem realizacji (ok + 7 dni):
- RAL 1013 – kremowy
- RAL 9006 – srebrny
- RAL 8014 – brązowy (sepia)
- RAL 7021 – antracytowy (czarny)
- RAL 9005 – czarny

## LAMELE OBROTOWE MANUALNE

### CENA:

- 1100 zł netto/m<sup>2</sup> standardowy kolor RAL

### STANDARD:

- lamele
- uchwyty żaluzjowe
- klamka

### DOPLĄTY:

- kolor inny niż standardowy RAL + 15%, nie mniej niż 300 zł (termin może być wydłużony)
- kolor drewnopodobny + 50%
- belka przyścienna 50/120: 138 zł/mb
- belka przyścienna 50/100: 74 zł/mb
- belka przyścienna 20/120: 62 zł/mb
- kątownik 40x40 (90 mm): 2,2 zł/szt.

### INFORMACJE:

- ochrona przed wiatrem, słońcem, deszczem
- uchwyty żaluzjowe, polipropylen wzmocniony włóknem szklanym,
- uchwyty żaluzjowe w kolorach: czarny (9005), antracytowy (7016), biały (9003), ciemny brązowy (8016), jasny brązowy (8024)
- wysokość uchwyty żaluzjowego 582 mm (łączy się w moduły)
- na jeden uchwyt żaluzjowy wchodzi 6 lamel
- przekrój lameli 99 mm x 20 mm
- maksymalna szerokość lameli aluminiowych poziomych 200 cm
- maksymalna wysokość lameli aluminiowych pionowych 250 cm

### STANDARDOWY KOLOR (STRUKTURA):

RAL 9016 – biały

RAL 8017 – brązowy

RAL 7016 – antracytowy

Dodatkowo z wydłużonym terminem realizacji (ok + 7 dni):

RAL 1013 – kremowy

RAL 9006 – srebrny

RAL 8014 – brązowy (sepia)

RAL 7021 – antracytowy (czarny)

RAL 9005 – czarny



# ŚCIANKI ROLOWANE

## ŚCIANKI ROLOWANE Z ZACZPEM NA HAK

ceny netto	bez kasety						
	szerokość [cm]						
	120	180	240	300	360	420	480
wysokość [cm]							
200	694	919	972	1210	1283	1534	1594
250	727	1005	1058	1349	1402	1713	1752
300	767	1084	1151	1442	1534	1878	1918

### STANDARD:

- tkanina REC
- podwójne dociążenie listwy dolnej (stal)
- rura nawojowa  $\Phi 78$
- napęd ręczny (korba)

### DOPLĄTY:

- tkanina:
  - Screen standard: 30 zł/m<sup>2</sup>
  - Screen Serge 600: 179 zł/m<sup>2</sup>
  - Giofex Irisun Solids: 30 zł/m<sup>2</sup>
  - Giofex Irisun Fire: 60 zł/m<sup>2</sup>
  - Cristal Trio: 28 zł/m<sup>2</sup>
  - Cristal Plus 400, Cristal Plus 500: 20 zł/m<sup>2</sup>
  - Dickson Orchestra: 45 zł/m<sup>2</sup>
  - Dickson Orchestra Max: 60 zł/m<sup>2</sup>
  - Soltis 86: 83 zł/m<sup>2</sup>
  - Soltis 92: 113 zł/m<sup>2</sup>
  - Soltis Proof W96: 250 zł/m<sup>2</sup>
  - Precontraint 302: 76 zł/m<sup>2</sup>
- wszycie okna z folii +25 %

### STANDARDOWY KOLOR (STRUKTURA):

RAL 9016 – biały  
 RAL 8017 – brązowy  
 RAL 7016 – antracytowy  
 Dodatkowo z wydłużonym terminem realizacji (ok + 7 dni):  
 RAL 1013 – kremowy  
 RAL 9006 – srebrny  
 RAL 8014 – brązowy (sepia)  
 RAL 7021 – antracytowy (czarny)  
 RAL 9005 – czarny

### INFORMACJE:

- min. szerokość 80 cm
- zastosowanie: przed słońcem i lekkim deszczem, ścianki nie są na wiatr

ceny netto	bez kasety				
	szerokość [cm]				
	120	180	240	300	360
wysokość [cm]					
200	936	1281	1463	1820	2015
250	969	1365	1547	1957	2132

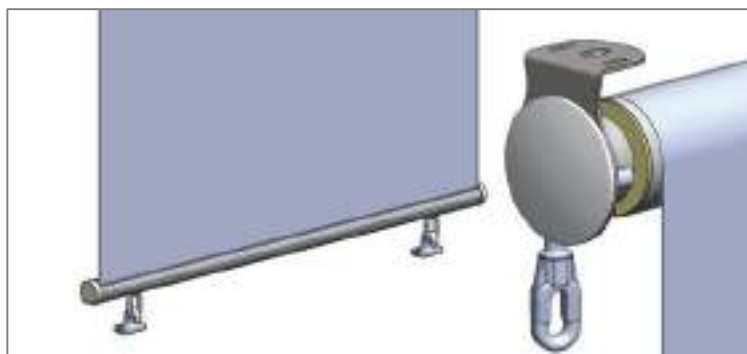

## ŚCIANKI ROLOWANE Z PROWADZENIEM LINKOWYM

ceny netto	bez kasety						
	szerokość [cm]					możliwość łódkowania	
	100	150	200	250	300	350*	400*
180	571	706	841	976	1112	1322	1469
220	608	763	918	1071	1226	1456	1621
260	647	820	993	1167	1340	1590	1775
300	685	878	107	1262	1453	1723	1927

\* zalecany napęd

### STANDARD:

- tkanina REC
- podwójne dociążenie listwy dolnej (stal)
- rura nawojowa  $\Phi$  78 mm
- napęd reczny (korba)

### DOPLATY:

- tkanina:
  - Screen Standard: 30 zł/m<sup>2</sup>
  - Screen Serge 600: 179 zł/m<sup>2</sup>
  - Giofex Irisun Solids: 30 zł/m<sup>2</sup>
  - Giofex Irisun Fire: 60 zł/m<sup>2</sup>
  - Cristal Trio: 28 zł/m<sup>2</sup>
  - Cristal Plus 400, Cristal Plus 500: 20 zł/m<sup>2</sup>
  - Dickson Orchestra: 45 zł/m<sup>2</sup>
  - Dickson Orchestra Max: 60 zł/m<sup>2</sup>
  - Soltis 86: 83 zł/m<sup>2</sup>
  - Soltis 92: 113 zł/m<sup>2</sup>
  - Soltis Proof W96: 250 zł/m<sup>2</sup>
  - Precontraint 302: 76 zł/m<sup>2</sup>
- wszystkie okna z folii +25%
- napęd INEL z pilotem: 375 zł/szt.
- napęd SOMFY Altus 50 RTS 10/17 z pilotem: 1371 zł/szt.
- pilot SOMFY 5-o kanałowy: 357 zł/szt.

### INFORMACJE:

- min. szerokość 80 cm
- zastosowanie: przed stołcem i lekkim deszczem, ścianki nie są na wiatr

### STANDARDOWY KOLOR (STRUKTURA):

RAL 9016 – biały  
 RAL 8017 – brązowy  
 RAL 7016 – antracytowy  
 Dodatkowo z wydłużonym terminem realizacji (ok + 7 dni):  
 RAL 1013 – kremowy  
 RAL 9006 – srebrny  
 RAL 8014 – brązowy (sepia)  
 RAL 7021 – antracytowy (czarny)  
 RAL 9005 – czarny

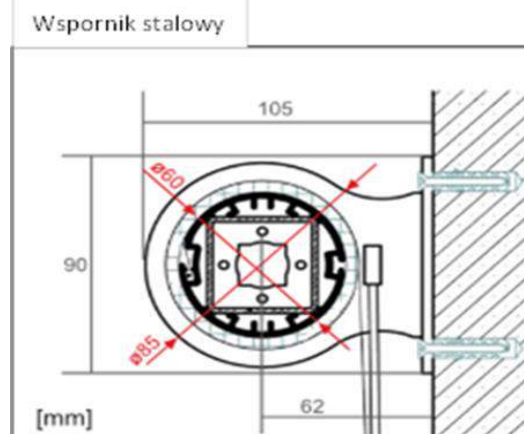
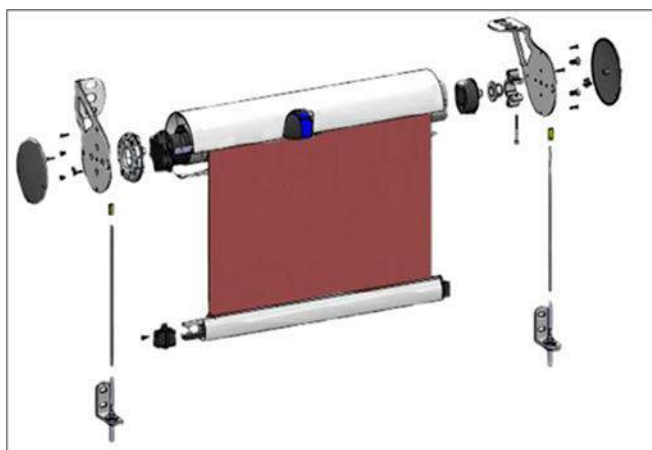
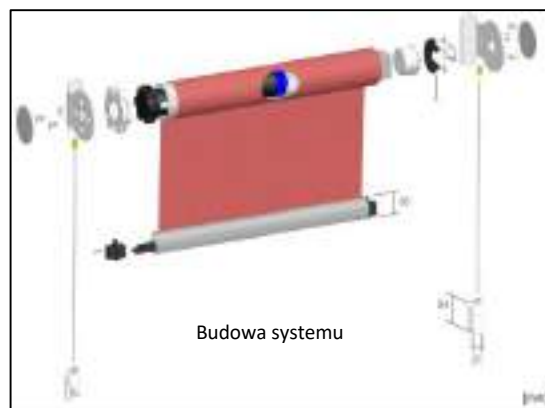

ceny netto	w kasecie					
	szerokość [cm]					możliwość łódkowania
	100	150	200	250	300	
180	833	1049	1266	1482	1698	1992
220	891	1125	1359	1591	1828	2139

Ceny w PLN, ceny nie zawierają podatku VAT 23%, tolerancja wymiarów  $\pm$  2 cm  
 Producent zastrzega sobie możliwość dokonania zmian konstrukcyjnych bez wcześniejszego powiadomienia.  
 Ze względów technologicznych dopuszczalne są różnice w odcieniach kolorów, które nie podlegają reklamacji.

## ZASŁONY OUTDOOR

ceny netto	szerokość [cm]								
	wysokość [cm]	200	250	300	350	400	450	500	550
150	1 040	1 294	1 548	1 802	2 056	2 310	2 563	2 817	
200	1 091	1 357	1 624	1 890	2 157	2 423	2 689	2 956	
250	1 141	1 420	1 699	1 978	2 257	2 536	2 815	3 094	
300	1 192	1 483	1 775	2 067	2 358	2 650	2 941	3 233	

### STANDARD:

- ceny dotyczą gotowej zasłony z 20% zapasem na fale
- oczka fi 10
- tkanina (100% akryl, pokryta teflonem, 195 g/m<sup>2</sup>) z kolekcji Outdoor:
  - Lune (w pasy)
  - Soleil (gładkie)

### DOPŁATY:

- kolor inny niż standardowy RAL + 15%, nie mniej niż 300 zł (termin może być wydłużony)
- dodatkowe oczka: 3 zł/szt.
- wózek do zasłon outdoor 8,20 zł/szt.
- większa fala zasłon:
  - fala 10 cm + 10%
  - fala 15 cm + 15%

### STANDARDOWY KOLOR (STRUKTURA):

RAL 9016 – biały  
 RAL 8017 – brązowy  
 RAL 7016 – antracytowy  
 Dodatkowo z wydłużonym terminem realizacji (ok + 7 dni):  
 RAL 1013 – kremowy  
 RAL 9006 – srebrny  
 RAL 8014 – brązowy (sepia)  
 RAL 7021 – antracytowy (czarny)  
 RAL 9005 – czarny



# ROLETY

## ROLETY ZEWNĘTRZNE ADAPTACYJNE, PODTYNKOWE

ceny netto			
profil PA m <sup>2</sup> rolety	skrzynka (mm)		
	137	180	205
PA39	477	504	554
PA45		531	586

\*Minimalna przeliczeniowa: 1,5m<sup>2</sup>

Cena Rolety Podtynkowej = cena rolety adaptacyjnej + dopłata za skrzynkę podtynkową (cena w punkcie dopłaty)

### STANDARD:

- skrzynka rolety
- pancierz
- prowadnice
- aluminiowa listwa dolna
- zwijacz taśmy lub linki

### STANDARDOWY KOLOR (MAT 30%):

biały  
brązowy  
szary antracytowy  
srebrny

### DOPLĄTY:

- skrzynka podtynkowa +10%
- folia izolacyjna Aluthermo: 110 zł/mb szerokości rolety
- kolor drewnopodobny +20%
- wieszak blokada (zabezpieczenie przed otwarciem z zewnątrz): 30 zł/szt.
- rygle automatyczne: 50 zł/kpl.
- zamek baskwilowy (w tym sprężyna): 300 zł/szt.
- zwijacz korbowy: 80 zł/kpl.
- przegub Cordana 90°: 80 zł/szt.
- prowadnica kątowna 60 mm: 69 zł/mb
- prowadnica z odsadzeniem 12 mm lub 20 mm: 76 zł/mb
- złącze serwisowe WAGO: 10 zł/szt.

PA 39

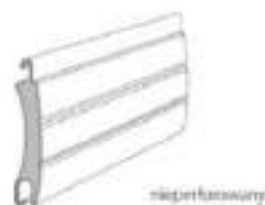

### INFORMACJE:

- prowadnica PP53 (podstawowa prosta) z uszczelką szczotkową
- UWAGA: jako odsadzenie można zastosować 2x profil PP53

rura nawojowa [mm]	maksymalna wysokość rolety dla PA39			
	skrzynka			
	137	165	180	205
40	1560	2390	2950	4320
60	1440	2280	2790	4050

prowadnica prosta z odsadzeniem 12 mm



prowadnica prosta z odsadzeniem 20 mm

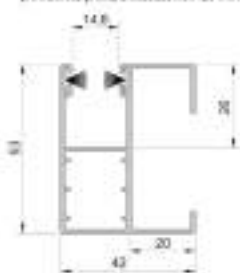

prowadnica kątowna

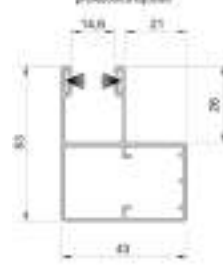

Ceny w PLN, ceny nie zawierają podatku VAT 23%, tolerancja wymiarów ± 2 cm

Producent zastrzega sobie możliwość dokonania zmian konstrukcyjnych bez wcześniejszego powiadomienia.

Ze względów technologicznych dopuszczalne są różnice w odcieniach kolorów, które nie podlegają reklamacji.

<b>Napędy INEL przewodowe z przełącznikiem ściennym:</b>	
napęd 10Nm (N10)	200 zł
napęd 13Nm (N13)	223 zł
napęd 20Nm (N20)	232 zł
<b>Napędy INEL radiowe z pilotem:</b>	
napęd 10Nm (N10R)	490 zł
napęd 13Nm (N13R)	491 zł
napęd 20Nm (N20R)	500 zł
<b>Napędy INEL radiowe z funkcją przeciążenia i pilotem:</b>	
napęd x Nm (N20PR)	539 zł
<b>Piloty INEL:</b>	
1-o kanałowy (PIL-01PM)	155 zł
5-cio kanałowy (PIL-05PM)	177 zł
9-cio kanałowy (PIL-09PM)	200 zł
19-sto kanałowy (PIL-19PM)	245 zł
<b>Bryloczki INEL:</b>	
2-u kanałowe (PIL-02XB)	89 zł
4-o kanałowe (PIL-04XB)	96 zł
Centrala internetowa INEL SMART	738 zł

<b>Napędy CAME przewodowe z przełącznikiem ściennym:</b>	
napęd Modrian 4 10Nn/17 (Y4010A171MO)	160 zł
napęd Modrian 5 10Nn/15 (Y5010A151MO)	168 zł
napęd Modrian 5 20Nn/15 (Y5020A151MO)	180 zł
napęd Modrian 5 30Nn/15 (Y5030A151MO)	196 zł
<b>Napędy CAME radiowe:</b>	
napęd Modrian R4 10Nn/17 (Y4010A171MOR)	250 zł
napęd Klimt 4 10Nn/17 (Y4010A171KL)	316 zł
napęd Modrian R5 10Nn/15 (Y5010A151MOR)	248 zł
napęd Modrian R5 20Nn/15 (Y5020A151MOR)	256 zł
napęd Klimt 10Nn/15 (Y5010A151KL)	348 zł
napęd Klimt 20Nn/15 (Y5020A151KL)	368 zł
<b>Napęd CAME z centralką i uchwytem do krótkich rolet (od 50 cm):</b>	
napęd MOS 5 10Nn/15 (809Y5-0110) centralka (001YE0163) uchwyt (809XG-0050)	256 zł
<b>Piloty CAME:</b>	
1-o kanałowy (001YE0144)	95 zł
15-o kanałowy (001YE015)	110 zł
ścienny 1-o kanałowy (001YE0146)	95 zł
ścienny 15-o kanałowy (001YE0147)	120 zł

<b>Napędy SOMFY przewodowe z przełącznikiem ściennym:</b>	
napęd Solus 2PA 10/12 (1038086)	620 zł
napęd Solus 2PA 20/12 (1042033)	751 zł
<b>Napędy SOMFY IO radiowe:</b>	
Napęd Oximo 40 9/16 (1038015)	1333 zł
napęd Oximo 50 6/17 (1032696)	1045 zł
napęd Oximo 50 10/17 (1037686)	1203 zł
napęd Oximo 50 15/17 (1039589)	1262 zł
<b>Napęd SOMFY z centralką wewnętrzną do krótkich rolet (od 50 cm):</b>	
napęd Oximo 50 S Auto IO 6/17 (1130334)	1163 zł
<b>SMART HOME IO SOMFY</b>	
TaHoma Switch-Pro (1870594)	1494 zł
<b>Piloty SOMFY:</b>	
Situo IO 1-o kanałowy (1870312)	223 zł
Situo IO 5-o kanałowy (1870328)	367 zł
Nina IO (1805251)	1252 zł
wyłącznik ścienny Amy 1 IO z ramką (1871058)	226 zł

**UWAGA:**

- pilot brelok 4-o kanałowy nie jest programowany do silników PR
- pilot brelok 2-u kanałowy do napędu PR - przy składaniu zamówienia należy poinformować Inel o wgraniu odpowiedniego oprogramowania do pilota

Ceny w PLN, ceny nie zawierają podatku VAT 23%, tolerancja wymiarów  $\pm 2$  cm

Producent zastrzega sobie możliwość dokonania zmian konstrukcyjnych bez wcześniejszego powiadomienia.

Ze względów technologicznych dopuszczalne są różnice w odcieniach kolorów, które nie podlegają reklamacji.

## ROLETA BRAMOWA

### Brama rolowana:

- PA55: 750 zł/m<sup>2</sup>
  - wysokość profilu: 55 mm
  - grubość profilu: 14 mm
  - do bram o mniejszych gabarytach
  - wyłącznie w wersji bez perforacji
  - max 7 m<sup>2</sup>
- PA77: 890 zł/m<sup>2</sup>
  - wysokość profilu: 77 mm
  - grubość profilu: 18,5 mm
  - do bram o dużych gabarytach
  - do bram garażowych rolowanych

STANDARDOWY KOLOR (MAT 30%):  
 biały  
 brązowy  
 szary antracytowy

Minimalna przeliczeniowa: 2 m<sup>2</sup>

### STANDARD:

- wieszak blokada

	maksymalna wysokość rolety dla PA55				
	Skrzynka				
Rura nawojowa [mm]	137	165	180	205	250
60	x	960	1400	1970	3140

### DOPLĄTY:

- kolor inny niż standardowy RAL wycena indywidualna
- brama występuje tylko z napędem elektrycznym:

napęd INEL N50 NHK przewodowy z przełącznikiem ściennym	433 zł
napęd INEL N50R NHK radiowy z pilotem	784 zł
pilot INEL 1-kanalowy (PIL-01DL)	174 zł
pilot INEL 5-kanalowy (PIL-05DL)	196 zł
pilot INEL 9-kanalowy (PIL-09DL)	220 zł
pilot INEL 19-kanalowy (PIL-19DL)	264 zł
breloczek INEL 2-kanalowy (PIL-02XB)	89 zł
breloczek INEL 4-kanalowy (PIL-04XB)	96 zł
napęd SOMFY z pilotem IO	5500 zł



### UWAGA:

- pilot brelok 4-0 kanałowy nie jest programowany do silników PR
- pilot brelok 2-u kanałowy do napędu PR - przy składaniu zamówienia należy poinformować Inel o wgraniu odpowiedniego oprogramowania do pilota



## KRATA

### Krata rolowana:

- PEK 52: 850 zł/m<sup>2</sup> (max 4,5 m<sup>2</sup>)
- PEK 77: 1100 zł/m<sup>2</sup> (max 8 m<sup>2</sup>)
- PEK 100: 2200 zł/m<sup>2</sup> (max 18 m<sup>2</sup>)

### STANDARD:

- wieszak blokada

### DOPLATY:

- kolor inny niż standardowy RAL wycena indywidualna
- kratka występuje tylko z napędem elektrycznym:

STANDARDOWY KOLOR (STRUKTURA  
LUB MAT 30%):  
RAL 7016 – antracytowy  
RAL 7021 – antracytowy (czarny)  
RAL 9006 – srebrny

napęd INEL N50 NHK przewodowy z przełącznikiem ściennym	421 zł
napęd INEL N50R NHK radiowy z pilotem	610 zł
pilot INEL 1–kanałowy (PIL-01DL)	174 zł
pilot INEL 5–kanałowy (PIL-05DL)	196 zł
pilot INEL 9–kanałowy (PIL-09DL)	220 zł
pilot INEL 19–kanałowy (PIL-19DL)	264 zł
breloczek INEL 2–kanałowy (PIL-02XB)	89 zł
breloczek INEL 4–kanałowy (PIL-04XB)	96 zł
napęd SOMFY IO z pilotem	5500 zł

### INFORMACJE:

- minimalna przeliczeniowa: 2 m<sup>2</sup>

### UWAGA:

- pilot brelok 4-o kanałowy nie jest programowany do silników PR
- pilot brelok 2-u kanałowy do napędu PR - przy składaniu zamówienia należy poinformować Inel o wgraniu odpowiedniego oprogramowania do pilota



# MOSKITIERY

## MOSKITIERA RAMKOWA

		szerokość [cm]															
		50	60	70	80	90	100	110	120	130	140	150	160	170	180		
szpros ->	wysokość [cm]	50	92	94	102	102	106	111	119	121	123	127	137	136	140	144	
	60	94	95	103	104	108	113	121	123	125	130	139	138	142	147		
	70	101	103	111	112	116	121	129	132	134	138	148	147	151	155		
	80	102	104	112	113	117	122	130	133	135	139	149	148	153	157		
	90	106	108	116	117	122	126	135	138	140	144	154	153	158	162		
	100	110	112	120	121	126	131	140	142	144	149	159	158	163	168		
	110	118	120	129	130	135	139	148	151	154	158	168	168	173	177		
	120	121	123	131	132	137	142	151	154	157	161	171	171	176	181		
	130	122	124	133	134	139	144	153	156	159	164	174	174	179	183		
	140	126	129	137	139	144	149	158	161	164	169	179	179	184	189		
	150	135	138	146	148	153	158	168	171	174	179	189	189	194	199		
	160	177	180	188	190	195	200	210	213	216	221	232	232	237	242		
	170	184	186	195	197	202	208	217	221	223	229	239	239				
	180	190	193	202	204	209	215	224	228	231	236	247	247				
	190	197	200	209	211	216	222	232	235	238	244	255	255				
	200	204	207	216	218	223	229	239	243	246	251	262	263				
	210	210	214	223	225	231	236	246	250	253	259	270	270				
	220	217	220	230	232	238	243	254	257	261	267	277	278				
	230	224	227	236	239	245	251	261	265	268	274	285	286				
	240	231	234	243	246	252	258	268	272	276	282	293	294				

### STANDARD:

- profil aluminiowy
- siatka z włókna szklanego w kolorze szarym lub czarnym
- narożniki zewnętrzne
- bezinwazyjny montaż

### STANDARDOWY KOLOR RAL (MAT 30%):

RAL 9016 – biały  
RAL 8019 – ciemny brązowy  
RAL 7016 – antracytowy

### DOPLĄTY:

- kolor inny niż standardowy RAL + 15%, nie mniej niż 300 zł (termin może być wydłużony)
- kolor drewnopodobny + 40%
- narożniki wewnętrzne: 43 zł/kpl.
- profil główny z kieszenią na szczotkę: + 60 zł do ceny moskitiery
- wymiana siatki w 1 moskitierze: 31 zł/szt (moskitiera z poprzeczką cena x2)

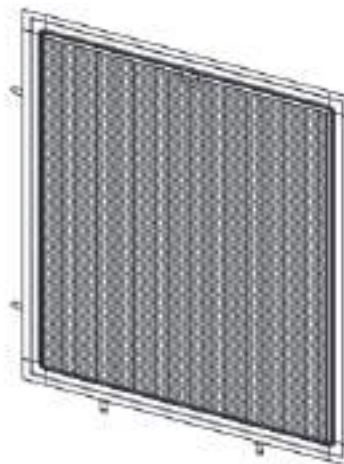
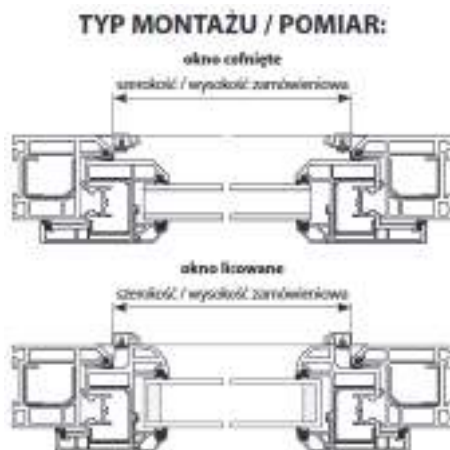

## MOSKITIERA ROLOWANA PIONOWA (DACHOWA)

ceny netto	szerokość [cm]																
	50	60	70	80	90	100	110	120	130	140	150	160	170	180	190	200	
wysokość [cm]	70	280	301	321	341	362	382	402	423	443	463	483	504	524	544	565	585
	80	287	307	328	348	368	389	409	429	449	470	490	510	531	551	571	592
	90	294	314	334	354	375	395	415	436	456	476	497	517	537	558	578	598
	100	300	320	341	361	381	402	422	442	463	483	503	524	544	564	585	605
	110	307	327	347	368	388	408	429	449	469	490	510	530	551	571	591	612
	120	313	334	354	374	395	415	435	456	476	496	517	537	557	578	598	618
	130	320	340	361	381	401	422	442	462	483	503	523	544	564	584	604	625
	140	327	347	367	388	408	428	449	469	489	510	530	550	570	591	611	631
	150	333	354	374	394	415	435	455	475	496	516	536	557	577	597	618	638
	160	340	360	381	401	421	441	462	482	502	523	543	563	584	604	624	645
	170	347	367	387	407	428	448	468	489	509	529	550	570	590	611	631	651
	180	353	373	394	414	434	455	475	495	516	536	556	577	597	617	638	658
	190	360	380	400	421	441	461	482	502	522	543	563	583	604	624	644	665
	200	366	387	407	427	448	468	488	509	529	549	570	590	610	631	651	671
	210	373	393	414	434	454	475	495	515	536	556	576	597	617	637	657	678
	220	380	400	420	441	461	481	502	522	542	562	583	603	623	644	664	684
230	386	407	427	447	468	488	508	528	549	569	589	610	630	650	671	691	
240	393	413	434	454	474	494	515	535	555	576	596	616	637	657	677	698	
250	399	420	440	460	481	501	521	542	562	582	603	623	643	664	684	704	

\*ciemny szary – możliwość falowania siatki (nie podlega gwarancji)

### STANDARD:

- profil aluminiowy
- siatka z włókna szklanego w kolorze szarym lub czarnym
- wałek z systemem sprężynowym
- elementy PCV wyłącznie białe lub czarne
- listwa hakowa

### STANDARDOWY KOLOR RAL (MAT 30%):

RAL 9016 – biały  
RAL 8019 – ciemny brązowy  
RAL 7016 – antracytowy

### DOPLĄTY:

- kolor inny niż standardowy RAL + 15%, nie mniej niż 300 zł (termin może być wydłużony)
- kolor drewnopodobny + 40%
- prowadnice z odsadzeniem + 5%
- spowalniacz/hamulec: 45 zł

### INFORMACJE:

- skrzynka 47 mm x 47 mm
- prowadnice 33 mm x 22 mm

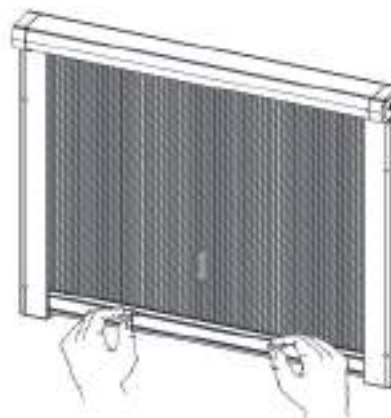

Ceny w PLN, ceny nie zawierają podatku VAT 23%, tolerancja wymiarów  $\pm 2$  cm

Producent zastrzega sobie możliwość dokonania zmian konstrukcyjnych bez wcześniejszego powiadomienia.

Ze względów technologicznych dopuszczalne są różnice w odcieniach kolorów, które nie podlegają reklamacji.

str. 57

## MOSKITIERA PLISOWANA PIONOWA

ceny netto		szerokość [cm]	
		85-180	181-200
wysokość [cm]	85-100	1015	1070
	125	1067	1124
	150	1119	1177
	175	1178	1238
	200	1229	1295

### STANDARD:

- profil aluminiowy
- siatka z włókna szklanego w kolorze szarym lub czarnym
- system bezklamkowy
- system antyspadowy

### DOPLĄTY:

- kolor inny niż standardowy RAL + 15%, nie mniej niż 300 zł (termin może być wydłużony)
- kolor drewnopodobny + 40%

### INFORMACJE:

- zagłębienie w profilu przesuwным pozwala swobodnie otwierać i zamykać
- możliwość osobnej regulacji poprzez równomierne ułożenie sznurków prowadzących siatkę
- układ sprężyn ukryty w górnej części zestawu

### STANDARDOWY KOLOR RAL (MAT 30%):

RAL 9016 – biały  
RAL 8019 – ciemny brązowy  
RAL 7016 – antracytowy



Ceny w PLN, ceny nie zawierają podatku VAT 23%, tolerancja wymiarów  $\pm 2$  cm

Producent zastrzega sobie możliwość dokonania zmian konstrukcyjnych bez wcześniejszego powiadomienia.

Ze względów technologicznych dopuszczalne są różnice w odcieniach kolorów, które nie podlegają reklamacji.

## MOSKITIERA PLISOWANA POZIOMA

ceny netto		szerokość [cm]									
		80	100	120	160	180	200	220	240	300	400
wysokość	230	1 167	1 319	1 338	1 416	1 451	1 472	1 506	1 535	1 642	1 811
[cm]	270	1419		1 438	1 514	1 581		1 648		1 762	1 942

### STANDARD:

- profil aluminiowy
- siatka z włókna szklanego w kolorze szarym lub czarnym
- system bezklamkowy
- prowadnica o szerokości 33 mm i głębokości 22 mm
- pakiet zwiniętej moskitiery zajmuje 5–10 cm zależnie od szerokości moskitiery

### STANDARDOWY KOLOR RAL (MAT 30%):

- RAL 9016 – biały
- RAL 8019 – ciemny brązowy
- RAL 7016 – antracytowy

### DOPLĄTY:

- kolor inny niż standardowy RAL + 15%, nie mniej niż 300 zł (termin może być wydłużony)
- kolor drewnopodobny + 40%
- prowadnice z osadzeniem +5%

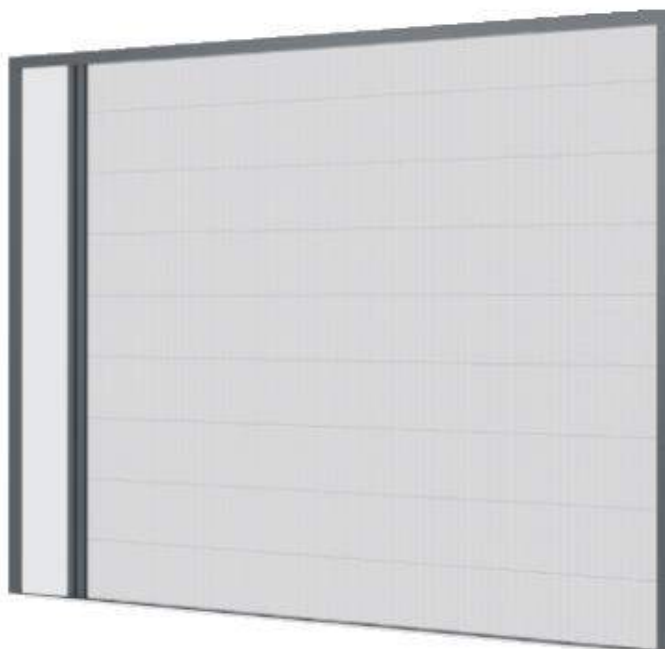

## MOSKITIERA DRZWIOWA

ceny netto	szerokość [cm]											
	50	60	70	80	90	100	110	120	130	140	150	
wysokość [cm]	100	551	569	586	604	622	640	640	675	693	693	728
	110	562	579	597	615	633	650	650	686	703	703	739
	120	572	590	608	626	643	661	661	696	714	714	749
	130	583	601	619	636	654	672	672	707	725	725	760
	140	594	612	629	647	665	682	682	718	735	735	771
	150	605	622	640	658	675	693	693	728	746	746	782
	160	615	633	651	668	686	704	704	739	757	757	792
	170	626	644	661	679	697	714	714	750	768	768	
	180	637	654	672	690	707	725	725	760	778		
	190	647	665	683	700	718	736	736	771			
	200	658	676	693	711	729	746	746	782			
	210	669	686	704	722	739	757					
	220	679	697	715	732	750	768					
	230	690	708	725	743	761	779					
	240	701	718	736	754	772	789					
	250	711	729	747	764	782						
	260	722	740	757	775	793						
	270	733	750	768	786							
	280	743	761	779	797							
	290	754	772	790	807							
300	765	783	800	818								

### STANDARD:

- profil aluminiowy
- siatka z włókna szklanego w kolorze szarym lub czarnym
- elementy PCV wyłącznie białe lub czarne
- zawiasy z samozamykaczem
- klamka

### STANDARDOWY KOLOR RAL (MAT 30%):

RAL 9016 – biały  
RAL 8019 – ciemny brązowy  
RAL 7016 – antracytowy

### DOPLATY:

- kolor inny niż standardowy RAL + 15%, nie mniej niż 300 zł (termin może być wydłużony)
- kolor drewnopodobny + 40%
- wymiana siatki w 1 moskitierze: 62 zł/szt



Ceny w PLN, ceny nie zawierają podatku VAT 23%, tolerancja wymiarów  $\pm 2$  cm

Producent zastrzega sobie możliwość dokonania zmian konstrukcyjnych bez wcześniejszego powiadomienia.

Ze względów technologicznych dopuszczalne są różnice w odcieniach kolorów, które nie podlegają reklamacji.

**ROLCO**  
ŚWIAT CIENIA



[www.rolco.com.pl](http://www.rolco.com.pl)

Strzembowo 55a, 09-152 Naruszewo

+48 730 708 889

+48 730 259 889

[rolco@rolco.com.pl](mailto:rolco@rolco.com.pl)



cennik



[www.rolco.com.pl](http://www.rolco.com.pl)